

Molteni & C

GLISS QUICK— MDT 2010

1—
17



Molteni&C progetta e sviluppa, come tradizione, arredi per la casa di elevato design. Gliss Quick rispecchia a pieno questo impegno proponendosi come sistema completo di armadi per dimensioni, modularità ed accessori. Gliss Quick è progettato e prodotto per essere il massimo della funzionalità soddisfacendo a pieno i bisogni di contenimento, impiegando tecnologie e materiali di avanguardia per proporvi un armadio di grande qualità ed affidabilità destinato a durare nel tempo. Moduli angolari, terminali ed elementi a ponte oltre alla possibilità di effettuare tagli a misura di ante e parti struttura rendono Gliss Quick particolarmente versatile ad utilizzi articolati: come elemento divisorio tra diversi ambienti o come elemento di servizio dalle caratteristiche discrete e funzionali. Modularità completa, personalizzazione dei sistemi di apertura sia in versione con anta scorrevole che battente, grazie a dieci diversi tipi di maniglia, vasta attrezzatura interna ed un'ampia scelta di finiture esterne fanno di Gliss Quick un prodotto all'avanguardia.

SCHEDA
TECNICA

REGISTERED
DESIGN

IX.2015

molteni.it

Dimensioni espresse in millimetri. L'azienda si riserva il diritto di apportare modifiche ai modelli senza preavviso. Le informazioni qui riportate sono basate sugli ultimi dati pubblicati a listino.

FINITURE

	millerighe struttura	millerighe facciata	cartapaglia facciata	laccato opaco colori	laccato poro aperto colori	laccato lucido colori	essenze	vetro Kyoto	vetro colorato/ vetro acidato colorato	specchio	vetro acidato bronzo/ acidato argento	alluminio lucido/ cromo nero/ peitro
componenti												
struttura con schienale												
esterno spalla laterale												
profilo prolungamento spalla laterale												
ante QUICK												
ante QUICK vetro												
profilo												
vetro												
fasce di tamponamento												
fasce laterali apribili												
ante WING												
attrezzatura interna												
ripiani e spalle centrali divisorie												
frontale cassette e vassoi legno												

Molteni & C

colori

Millerighe struttura	Laccato opaco / Laccato poro aperto colori	Laccato lucido	Vetro colorato	Vetro acidato colorato	Essenze
XP perla	BC bianco calce	BC bianco calce	BC bianco calce	BC bianco calce	EU eucalipto
XN natural	AV avorio	PE perla	PE perla	PE perla	RG rovere grigio
XD dark	PE perla	DN duna	DN duna	DN duna	RN rovere nero
	DN duna	PL platino	PL platino	PL platino	OC olmo chiaro
	PL platino	AT antracite	AT antracite	AT antracite	OS olmo scuro
Millerighe facciata	AT antracite	NE nero	NE nero	NE nero	
XB bianco calce	BO bordeaux	BO bordeaux	BO bordeaux	BO bordeaux	
XP perla	NE nero	PB piombo	PB piombo	PB piombo	
	BO bordeaux	SE senape	SE senape	SE senape	
Cartapaglia facciata	PB piombo	SI silice	SI silice	SI silice	
	SE senape	DO dolomite	DO dolomite	DO dolomite	
	SI silice	AL argilla	AL argilla	AL argilla	
	DO dolomite	MK moka	MK moka	MK moka	
	AL argilla	CM caramello	CM caramello	CM caramello	
	MK moka	CZ carta da zucchero	CZ carta da zucchero	CZ carta da zucchero	
	CM caramello	SA sabbia	SA sabbia	SA sabbia	
	CZ carta da zucchero	RU rubino	RU rubino	RU rubino	
	SA sabbia	CI cadmio	CI cadmio	CI cadmio	
	RU rubino				
	CI cadmio				

INFORMAZIONI TECNICHE

STRUTTURA

BASE

Pannello di particelle di legno rivestito con nobilitazione melaminica e piedi regolabili in appoggio a terra.

COPERCHIO, SPALLA CENTRALE E SCHIENALE

Pannello di particelle di legno rivestito con nobilitazione melaminica. Le spalle centrali sono dotate di piedi regolabili per appoggio a terra.

SPALLA LATERALE (NOBILITATO)

Pannello di particelle di legno rivestito con nobilitazione melaminica. Piedi regolabili per appoggio a terra.

SPALLA LATERALE (LACCATO OPACO COLORI, PORO APERTO E LUCIDO)

Pannello di particelle di legno rivestito con nobilitazione melaminica. Esterno verniciato nei colori della "Gamma Molteni". Piedi regolabili per appoggio a terra.

SPALLA LATERALE (ESSENZA)

Pannello di particelle di legno rivestito internamente con nobilitazione melaminica ed esternamente con tranciato di legno Rovere (Quercus), Olmo (Ulmus rubra) o Eucalipto (Eucalyptus globulus). Piedi regolabili per appoggio a terra.

PROFILI COPERTURA E BINARI DI SCORRIMENTO

Estruso d'alluminio rivestito con carta melaminica con profili parapolvere.

PROFILO DI PROLUNGAMENTO SPALLA

Estruso d'alluminio anodizzato, verniciato nei colori della "Gamma Molteni" o rivestito con tranciato di legno Rovere, Olmo o Eucalipto.

ANTE

ANTE 45°

Pannello tamburato con nobilitazione melaminica con applicato specchio sp. 4 mm. Profilo perimetrale in estruso d'alluminio verniciato o rivestito con tranciato di legno Rovere o Noce canaletto.

MILLERIGHE

Pannello di particelle di legno rivestito con nobilitazione melaminica. Cerniere e sistema di scorrimento ammortizzati.

LACCATO OPACO COLORI, PORO APERTO O LUCIDO

Pannello di particelle di legno rivestito con nobilitazione melaminica, verniciato nei colori della "Gamma Molteni". Cerniere e sistema di scorrimento ammortizzati.

ESSENZA

Pannello di particelle di legno rivestito con tranciato di legno Rovere, Olmo o Eucalipto.

ANTA VETRO BATTENTE

Pannello di particelle di legno rivestito con nobilitazione melaminica, con applicato specchio o cristallo sp. 5 mm., verniciato nei colori della "Gamma Molteni". Profilo perimetrale in estruso d'alluminio anodizzato. Cerniere ammortizzate.

ANTA VETRO SCORREVOLE

Telaio in alluminio anodizzato con applicato specchio o cristallo sp. 5 mm., verniciato nei colori della "Gamma Molteni". Sistema di scorrimento ammortizzato.

INFORMAZIONI TECNICHE

ATTREZZATURA INTERNA

RIPIANI INTERNI, FRONTALE CASSETTO O VASSOI, SPALLE CASSETTIERA componibile e GRIGLIA componibile
Pannello di particelle di legno rivestito con nobilitazione melaminica.

ASTA APPENDIABITI

Tubo in acciaio cromato. Supporto reggitubo in materiale plastico cromato.

FRONTALE VETRO

Pannello di particelle di legno rivestito con nobilitazione melaminica. Cristallo sp. mm 4 temperato.

SPONDE INTERNO CASSETTO E VASSOIO

Pannello di particelle di legno rivestito con nobilitazione melaminica.

FONDO INTERNO CASSETTO E VASSOIO

Pannello di particelle di legno rivestito con nobilitazione melaminica oppure verniciato ecrù.

DIVISORIO PER VASSOIO PORTAOGGETTI

In legno massello di Toulipier (Liriodendron Tulipifera) verniciato ecrù.

ASTA PORTASCARPE E BARRE PORTAPANTALONI

In estruso d'alluminio anodizzato con inserto in plastica.

SACCA

Tessuto Cotone 63% Lino 37%.

SPECCHIO ESTRAIBILE

Pannello di particelle di legno rivestito con nobilitazione melaminica e specchio sp. 4 mm.

MANIGLIE E ACCESSORI VARI

Realizzati con diversi materiali e finiture.

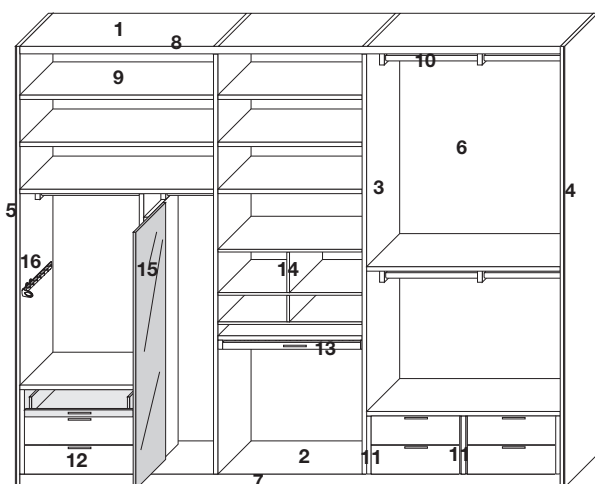

- 1 COPERCHIO
- 2 BASE
- 3 SPALLA CENTRALE
- 4 SPALLA LATERALE
- 5 PROFILO DI PROLUNGAMENTO
- 6 SCHIENALE
- 7 PROFILO COPERTURA O BINARIO INFERIORE
- 8 PROFILO COPERTURA O BINARIO SUPERIORE
- 9 RIPIANO SP. 30
- 10 ASTA APPENDIABITI
- 11 SPALLE CASSETTIERA componibili
- 12 CASSETTI
- 13 VASSOI PORTAPANTALONI-PORTAOGGETTI
- 14 GRIGLIA componibile PORTACAMICIE E PORTAMAGLIONI
- 15 SPECCHIO ESTRAIBILE
- 16 ACCESSORI VARI

ANTE

QUICK

WING

45°

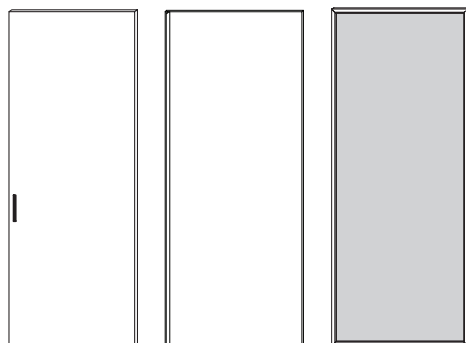

INTERNO CASSETTO

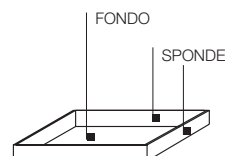

MODULARITA'

Modularità - Struttura

Le larghezze 492 - 656 - 820 - 984 - 1312 mm, sono misure di interasse: la larghezza totale è ottenuta con l'aggiunta della spalla finale Sp 30 mm.
Altezze: H totale 2343, anta 2313, interno 2213, interno complanare 2183 mm / H totale 2439, anta 2409, interno 2309, interno complanare 2279 mm / H totale 2631, anta 2601, interno 2501, interno complanare 2471 mm / H totale 2919, anta 2889, interno 2789 mm (solo battente).

Avvertenze per il montaggio

Per il montaggio di un armadio scorrevole e di un complanare si richiede uno spazio minimo in altezza di 5 cm considerando l'altezza minima del vano.
Per il montaggio dell'elemento angolare si richiede uno spazio minimo in altezza di 5 cm.
Per il montaggio in nicchia dell'armadio serve uno spazio minimo laterale di 4 cm.

Molteni & C

5—
17

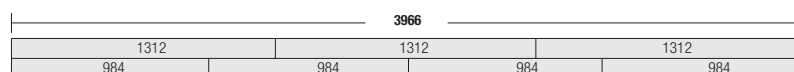
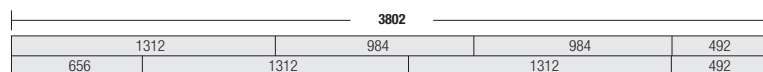
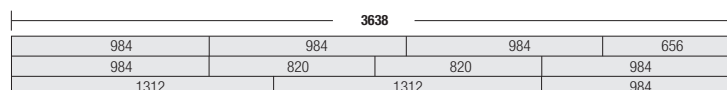
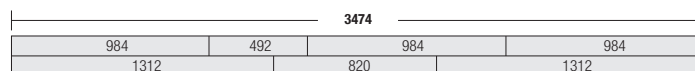
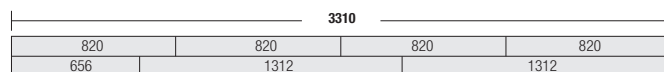
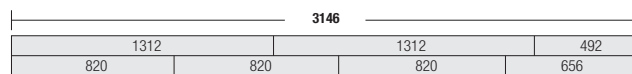
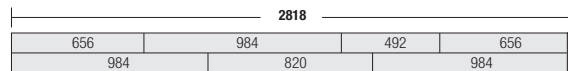
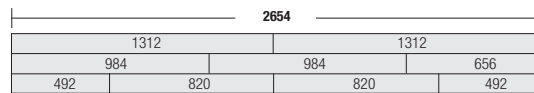
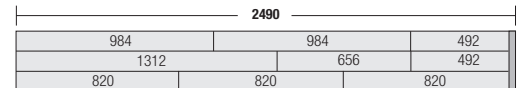
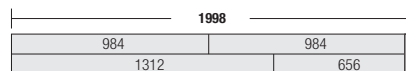
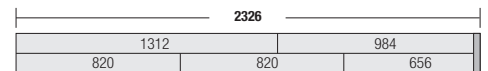
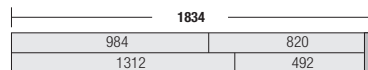
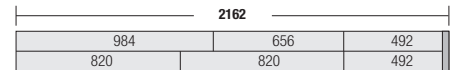
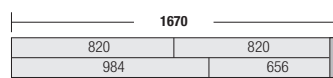
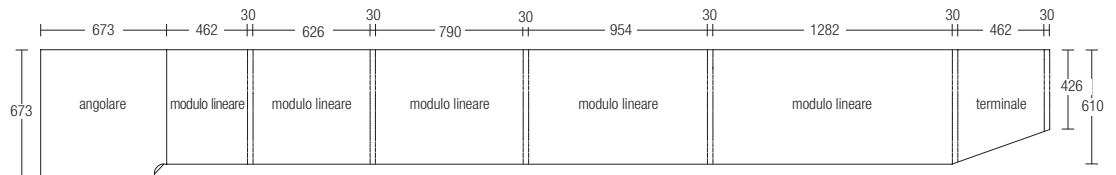

SCHEDA
TECNICA

REGISTERED
DESIGN

IX.2015

molteni.it

Dimensioni espresse in millimetri. L'azienda si riserva il diritto di apportare modifiche ai modelli senza preavviso. Le informazioni qui riportate sono basate sugli ultimi dati pubblicati a listino.

ANTA QUICK

Anta battente/scorrevole/complanare



La facciata QUICK offre un'ampia gamma di finiture e maniglie.
Tutte le ante battente sono dotate di cerniere a chiusura ammortizzata, mentre il sistema di scorrimento prevede l'accostamento automatico dell'anta sia in chiusura che in apertura.

Avvertenze

Le ante scorrevoli e complanari non sono disponibili in H 2889.
Le ante battenti vetro non sono disponibili in H 2889.

Molteni & C

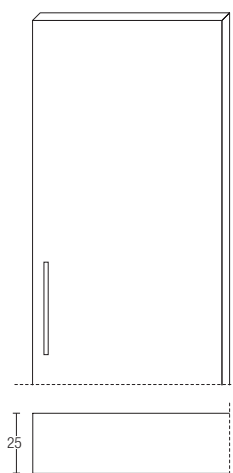
6—
17

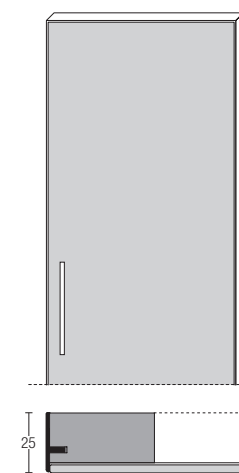
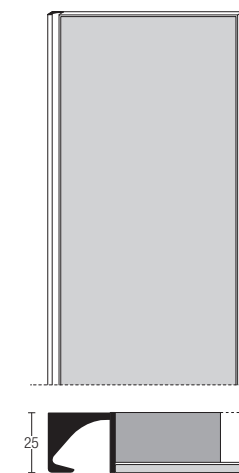
<p>Anta QUICK</p> <p>millerighe cartapaglia laccato opaco colori laccato poro aperto laccato lucido colori essenza verticale</p>	<p>Anta QUICK con maniglia a filo</p> <p>millerighe cartapaglia laccato opaco colori laccato poro aperto laccato lucido colori essenza verticale</p>	<p>Anta QUICK vetro</p> <p>Vetro: colorato acidato colorato specchio acidato bronzo acidato argento Kyoto</p> <p>Profilo: alluminio lucido cromo nero peltro</p>	<p>Anta QUICK vetro con maniglia a filo</p> <p>Vetro: colorato acidato colorato specchio acidato bronzo acidato argento Kyoto</p> <p>Profilo e maniglia a filo: alluminio lucido cromo nero peltro</p>
	 <p>alluminio lucido cromo nero peltro laccato opaco colori laccato lucido colori</p>		
<p>finiture</p> <p>millerighe cartapaglia laccato opaco colori laccato poro aperto essenza verticale laccato lucido colori vetro colorato/acidato colorato/specchio/acidato bronzo o argento anta 45° vetro Kyoto</p>			

battente

larghezza 487									
larghezza 651									
larghezza 815									
larghezza 979									
larghezza 1307									
terminale									

scorrevole

larghezza 815									
larghezza 979									
larghezza 1307									

complanare

larghezza 815									
larghezza 979									
larghezza 1307									

SCHEDA
TECNICA

REGISTERED
DESIGN

IX.2015

molteni.it

Dimensioni espresse in millimetri. L'azienda si riserva il diritto di apportare modifiche ai modelli senza preavviso. Le informazioni qui riportate sono basate sugli ultimi dati pubblicati a listino.

MANIGLIE

Nelle coppie di ante battente larghezza 979 e 1307 mm la maniglia è applicata solo sull'anta dx, ad eccezione della maniglia "P".
Le maniglie con lo stesso interasse sono intercambiabili.
La maniglia "P" può essere applicata solo su ante battente.

Finiture maniglie

alluminio lucido - cromo nero - peltro

Finiture maniglia E

inserto frontale

alluminio lucido - cromo nero - peltro - laccato colori opachi
essenze - vetro colorato - vetro acidato colorato

finiture struttura

alluminio lucido - cromo nero - peltro

Molteni & C

9—
17

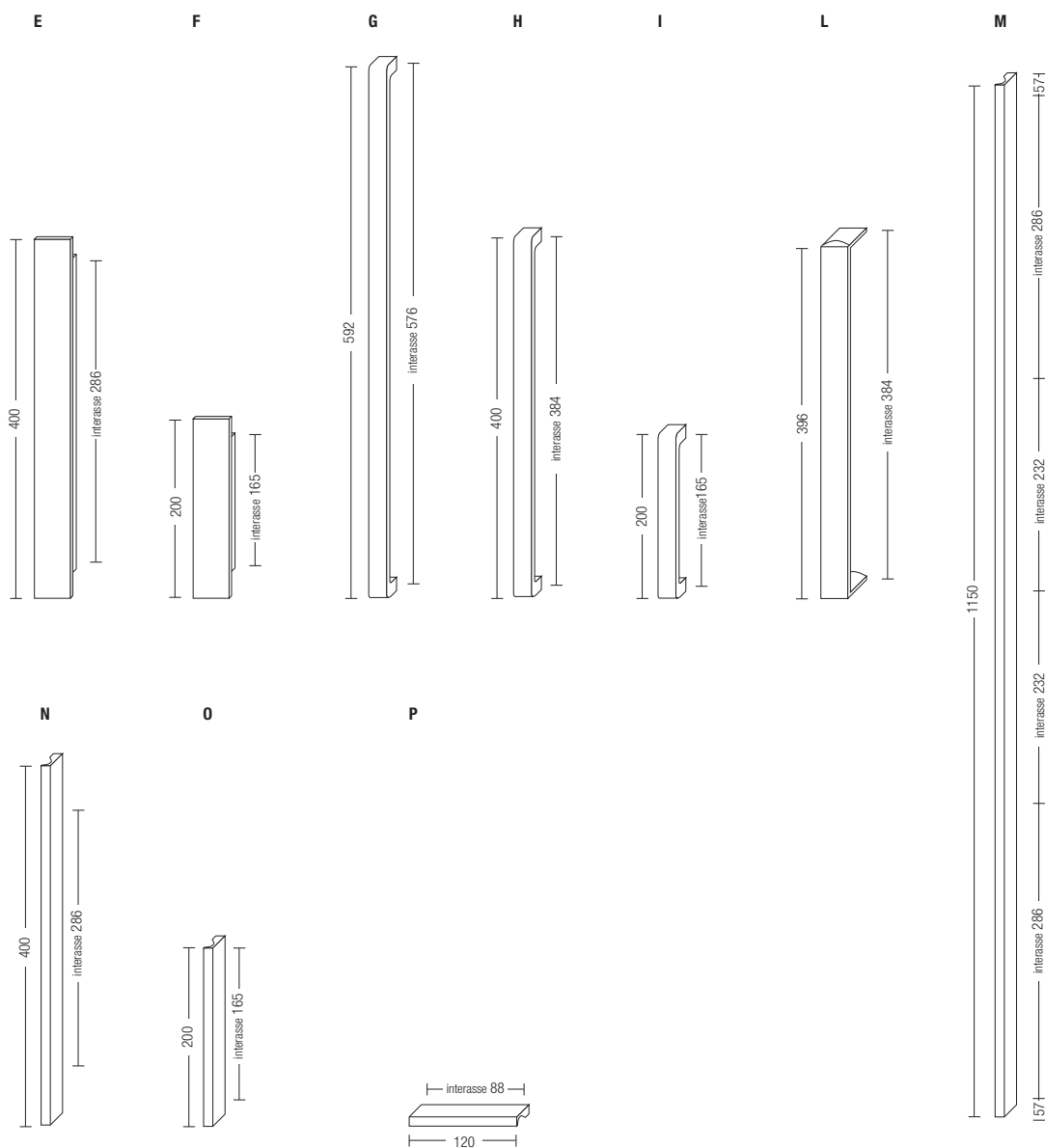

SCHEDA
TECNICA

REGISTERED
DESIGN

IX.2015

molteni.it

Dimensioni espresse in millimetri. L'azienda si riserva il diritto di apportare modifiche ai modelli senza preavviso. Le informazioni qui riportate sono basate sugli ultimi dati pubblicati a listino.

SISTEMI DI APERTURE

É possibile realizzare armadi con apertura mista solo con anta complanare che apre su battente.
La maniglia "P" ha un'altezza da terra di 1000 mm.

Avvertenze

L'anta complanare può aprirsi solo su vani di pari dimensione.

Molteni & C

10—
17

Ante battente

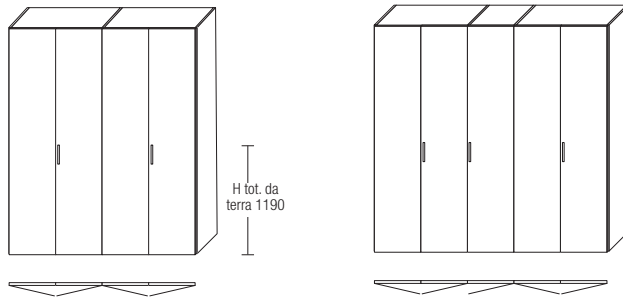

Ante scorrevoli

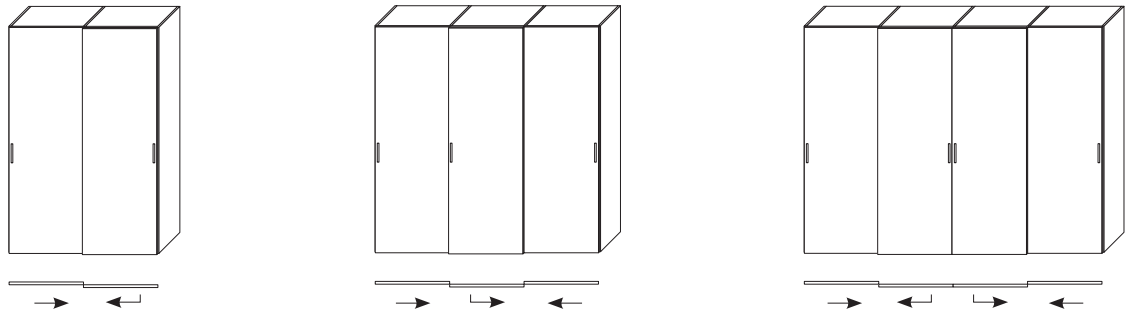

Ante complanari

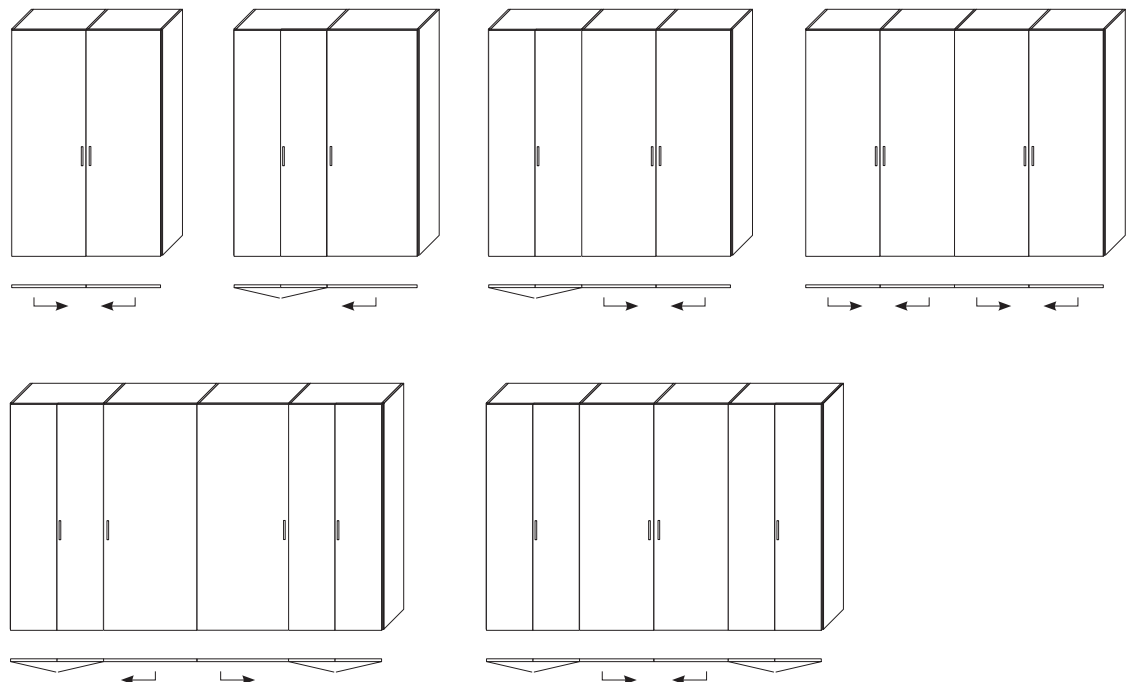

SCHEDA
TECNICA

REGISTERED
DESIGN

IX.2015

molteni.it

Dimensioni espresse in millimetri. L'azienda si riserva il diritto di apportare modifiche ai modelli senza preavviso. Le informazioni qui riportate sono basate sugli ultimi dati pubblicati a listino.

RIDUZIONI ARMADIO

Riduzione ante

Le ante battenti possono essere ridotte in altezza e larghezza.
Le ante scorrevoli possono essere ridotte in altezza.
Le ante scorrevoli L 979/998 possono essere ridotte anche in larghezza fino 815 mm.
Le ante complanari possono essere ridotte solo in altezza.

Riduzione struttura

Moduli lineari: altezza passo 32 mm, larghezza, profondità min. -20 mm max. -256
Per armadio complanare riduzione in profondità max. 160 mm
Terminale: solo in altezza passo 32 mm
Angolare: solo in altezza passo 32 mm

**Non è possibile alcun genere di riduzione a misura per:
cassettiere interne
vassoi portaoggetti
ante 45°**

Tagli su misura

Ante a taglio inclinato

Nella compilazione dell'ordine indicare le altezze H1 e H2 e la larghezza L come da esempio.
In questo caso è indispensabile l'utilizzo del modulo singolo con l'ante battente nelle finiture millerighe, cartapaglia, laccato opaco e laccato poro aperto incernierato dal lato più alto.
Le strutture possono essere di serie o su misura.

Ante di serie o su misura

In questa soluzione si possono utilizzare vani doppi con ante battente.

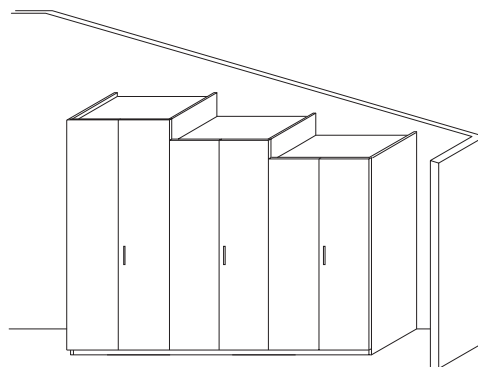
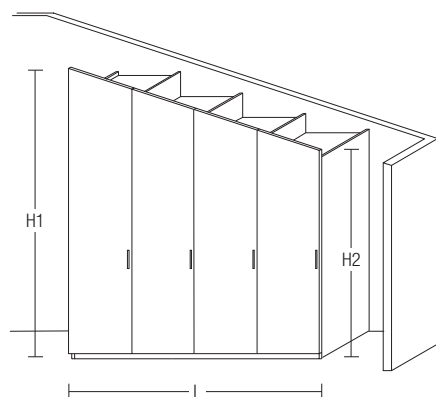

FASCE DI TAMPONAMENTO E FASCE LATERALI APRIBILI

Fascia orizzontale

La fascia viene consegnata separata per consentire il fissaggio a soffitto del massello ed il successivo aggancio della parte frontale. Il posizionamento è a discrezione del Cliente, con l'unico vincolo della distanza dalle ante. Nella finitura millerighe e cartapaglia il senso della venatura è sempre verticale. Nella finitura essenza il senso della venatura è sempre orizzontale.

Fascia verticale

Le fasce di tamponamento verticali possono essere posizionate a filo struttura o a filo anta. Tale particolare deve essere specificato all'atto dell'ordine per poter predisporre la spalla laterale (vedi esempi). Nel caso non venga indicato niente all'atto dell'ordine la fascia verrà predisposta a filo struttura con conseguente realizzazione della spalla laterale con profilo di prolungamento.

Fasce laterali apribili

Sono sempre incernierate sulla spalla con cerniere a 165°. Hanno un'altezza uguale all'anta di serie. Nella parte inferiore sono dotate di profilo di chiusura. Nella finitura essenza il senso della venatura è sempre verticale.

Molteni & C

12—
17

Fascia orizzontale sezioni laterali

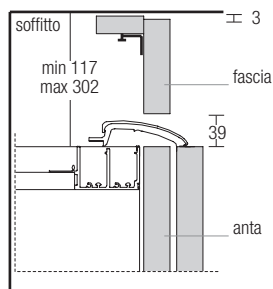
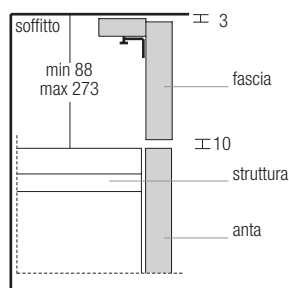

Fascia verticale sezioni orizzontali

A filo struttura

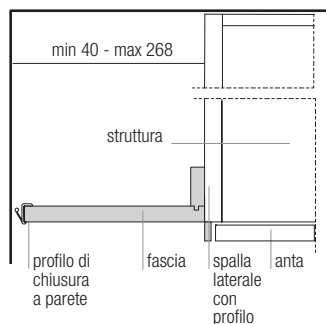

A filo anta

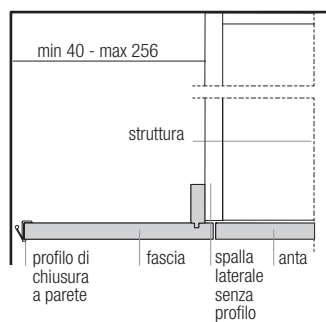

Arretrata

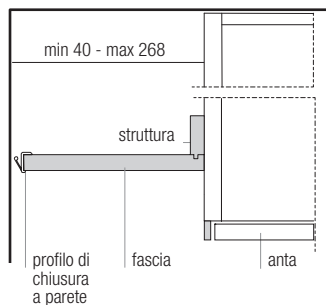

Fascia laterale apribile

sezione orizzontale

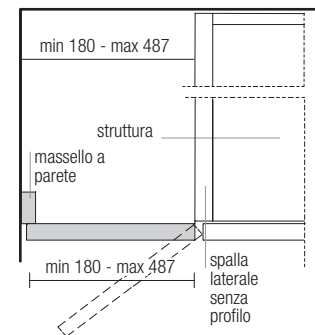

SCHEDA
TECNICA

REGISTERED
DESIGN

IX.2015

molteni.it

Dimensioni espresse in millimetri. L'azienda si riserva il diritto di apportare modifiche ai modelli senza preavviso. Le informazioni qui riportate sono basate sugli ultimi dati pubblicati a listino.

ATTREZZATURA INTERNA

Molteni & C

13—
17

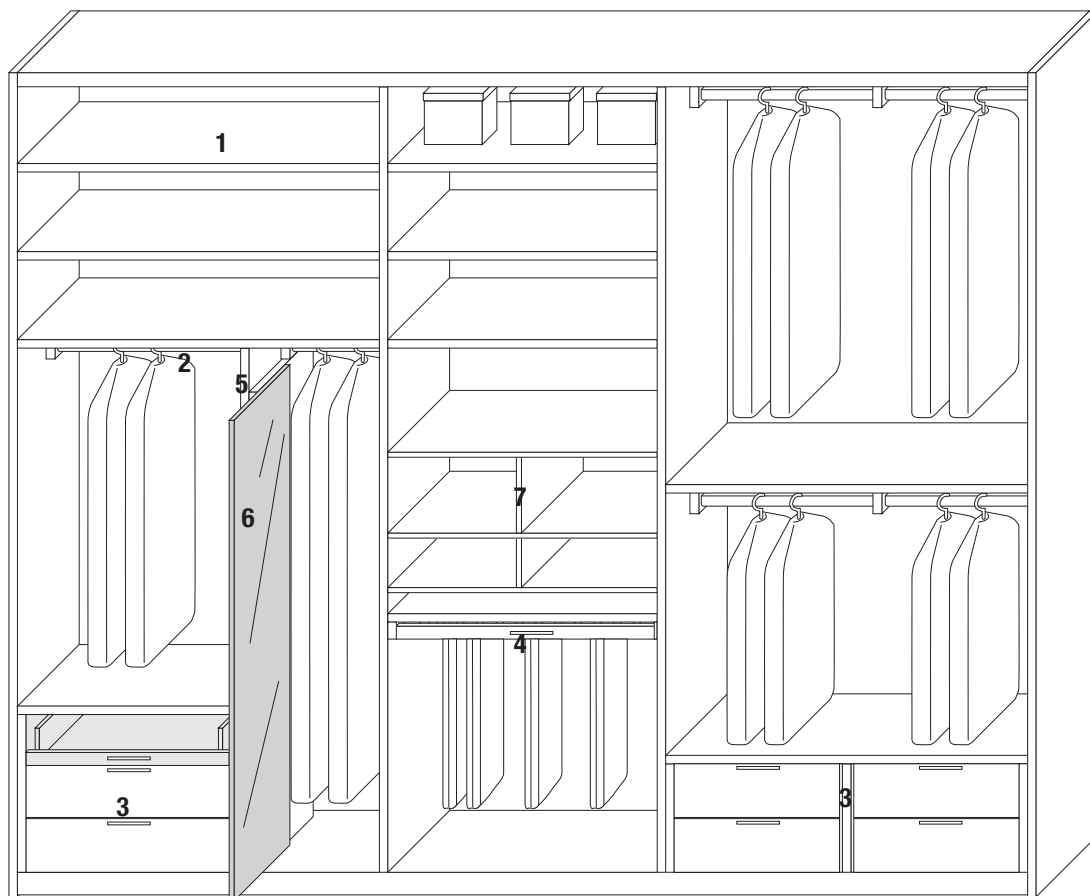

- | | | |
|----------------------------------|---|---|
| 1 Ripiano Sp mm 30 | 4 Vassoi portapantaloni | 7 Griglia componibile portacamicie e portamaglioni |
| 2 Asta appendiabiti | 5 Spalla centrale divisoria Sp mm 30 | |
| 3 Cassettiera componibile | 6 Specchio estraibile | |

SCHEDA
TECNICA

REGISTERED
DESIGN

IX.2015

molteni.it

Dimensioni espresse in millimetri. L'azienda si riserva il diritto di apportare modifiche ai modelli senza preavviso. Le informazioni qui riportate sono basate sugli ultimi dati pubblicati a listino.

ATTREZZATURA INTERNA - CASSETTI E VASSOI COMPONIBILI

Avvertenze

Gli elementi di questa attrezzatura interna sono realizzati con dimensioni in larghezza e altezza congruenti con la modularità dei vani. Questo consente di organizzare gli spazi interni con molteplici soluzioni. Per una corretta e rapida definizione dell'attrezzatura interna sono disponibili composizioni già definite nelle pagine seguenti.

Le coppie di spalle laterali a terra o sospese sono indispensabili per l'inserimento di tutti gli elementi.

Il primo elemento di una composizione, partendo dall'alto (dal ripiano di copertura), deve essere sempre un cassetto da 156 oppure un vassoio portaoggetti o un piano estraibile, un cassetto aperto o un portascarpe aperto.

La maniglia è sempre cromo lucido.

Avvertenze per utilizzo in vani adiacenti all'angolo

Non è possibile utilizzare vassoi portapantaloni, portaoggetti o vassoi con sacca (usati singolarmente). Eventuali cassettiere sospese devono prevedere un ripiano inferiore per il fissaggio della spalla laterale.

Finiture cassette legno, aperti e portascarpe

millerighe perla, natural e dark

con possibilità di scegliere il fondo del cassetto in gofrato ecrù

Finiture cassette vetro

frontale vetro trasparente con fascia laccato ecrù

interno millerighe perla, natural e dark

con possibilità di scegliere il fondo del cassetto in gofrato ecrù

Molteni & C

14 —

17

Elementi disponibili

Cassetti legno

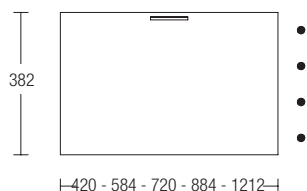
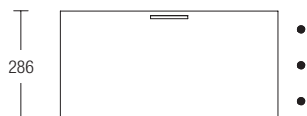

Cassetti vetro

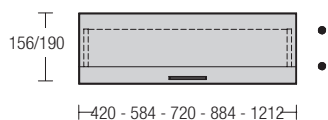

N.B: il cassetto H 156 è sempre il primo in alto, a contatto con il ripiano di copertura

Cassetti aperti

tutte le altezze possono essere posizionabili come primo elemento partendo dall'alto

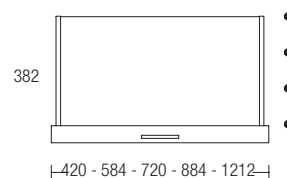
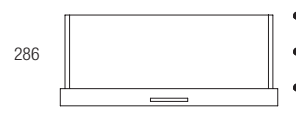
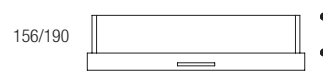

Portascarpe con frontale legno

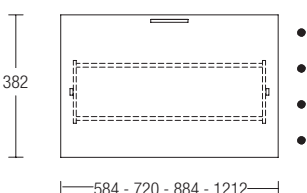
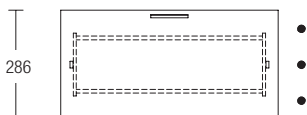

Portascarpe aperti

possono essere posizionabili come primo elemento partendo dall'alto

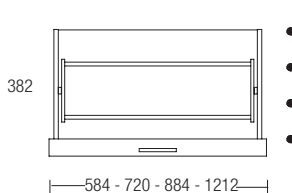
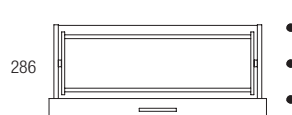

vista laterale

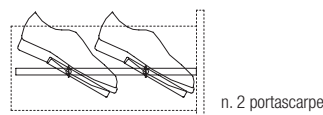

n. 2 portascarpe

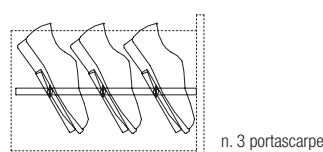

n. 3 portascarpe

SCHEDA
TECNICA

REGISTERED
DESIGN

IX.2015

molteni.it

Dimensioni espresse in millimetri. L'azienda si riserva il diritto di apportare modifiche ai modelli senza preavviso. Le informazioni qui riportate sono basate sugli ultimi dati pubblicati a listino.

ATTREZZATURA INTERNA - CASSETTI E VASSOI COMPONIBILI

Finiture vassoio portapantaloni

millerighe perla, natural e dark
con aste portapantaloni in goffrato ecrù

Finiture vassoio con sacca

millerighe perla, natural e dark
con sacca in tessuto ecrù

Finiture vassoio portaoggetti

millerighe perla, natural e dark
con fondo e griglia in goffrato ecrù

Finiture piani estraibili

frontale millerighe perla, natural e dark
con piano e schienale in goffrato ecrù

Maniglia finitura cromo lucido

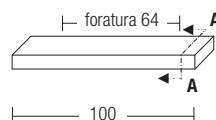

sezione A-A

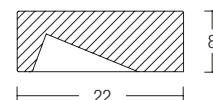

Molteni & C

15—

17

Vassoi portapantaloni

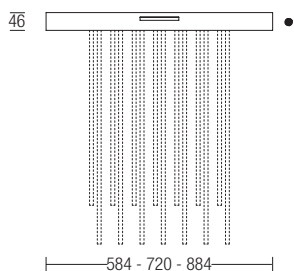

N.B: utilizzabile solo con spalle laterali sospese
come elemento inferiore

Vassoi con sacca

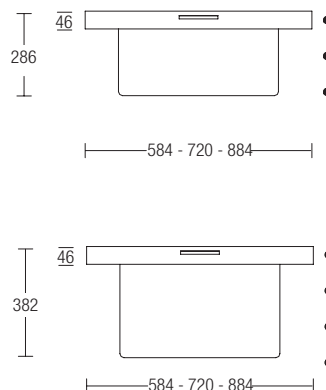

Se il vassoio è sospeso
come elemento inferiore
considerare (●)

Vassoi portoggetti (cravatte-cinture) con griglia interna

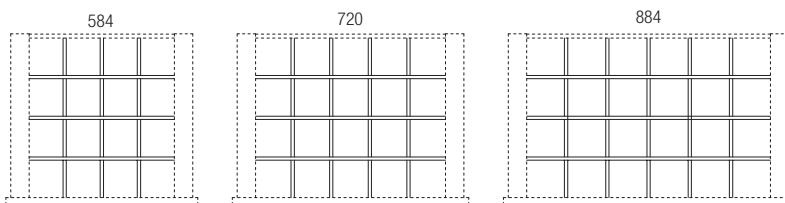
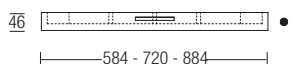

suddivisioni interne portaoggetti

Piani estraibili

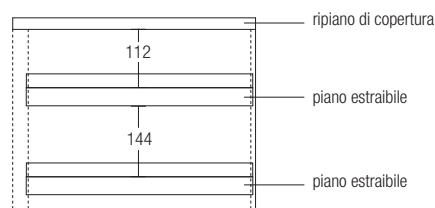
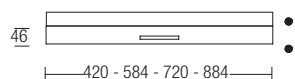

SCHEDA
TECNICA

REGISTERED
DESIGN

IX.2015

molteni.it

Dimensioni espresse in millimetri. L'azienda si riserva il diritto di apportare modifiche ai modelli senza preavviso. Le informazioni qui riportate sono basate sugli ultimi dati pubblicati a listino.

ATTREZZATURA INTERNA - ESEMPI

Molteni & C

16 —
17

misure interne:
L vano 954

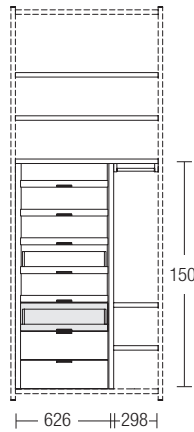

- 3 RI/9
- 1 CPT/15
- 3 PE/6
- 1 CLA6/19
- 1 VPC6/05
- 1 CVN6/19
- 2 CLN6/19
- 1 SDT/15
- 1 PO/3
- 2 RI/3

CIN09A

misure interne:
L vano 954

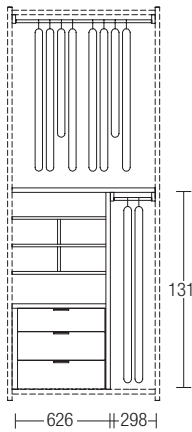

- 1 PO/9
- 1 RI/9
- 2 GCP6/19
- 1 GCC/6
- 1 CNT6/05A
- 1 SDT/13
- 1 PO/3

CIN09B

misure interne:
L vano 954

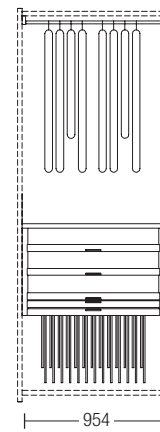

- 1 PO/9
- 1 RI/9
- 1 CPS/07
- 3 PE/9
- 1 VPC9/05
- 1 VPP9/05

CIN09C

misure interne:
L vano 954

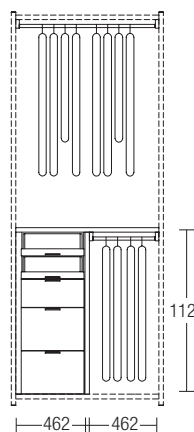

- 1 PO/9
- 1 RI/9
- 1 CPT/11
- 1 CLA4/15
- 1 CLA4/19
- 1 CLN4/19
- 2 CLN4/28
- 1 SDT/11
- 1 PO/4

CIN09D

misure interne:
L vano 954

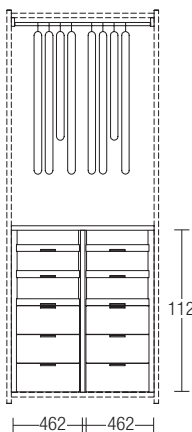

- 1 PO/9
- 1 RI/9
- 2 CPT/11
- 1 SDT/11
- 6 PE/4
- 6 CLN4/19

CIN09E

misure interne:
L vano 954

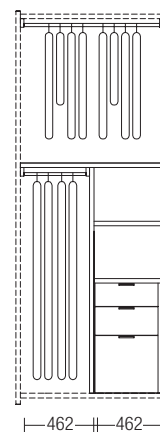

- 1 PO/9
- 1 RI/9
- 1 PO/4
- 1 SDT/15
- 2 RI/4
- 1 CPT/07
- 1 CLN4/15
- 1 CLN4/19
- 1 CLN4/38

CIN09F

misure interne:
L vano 954

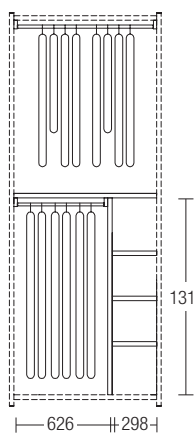

- 1 PO/9
- 1 RI/9
- 1 PO/6
- 1 SDT/13
- 3 RI/3

CIN09G

misure interne:
L vano 954

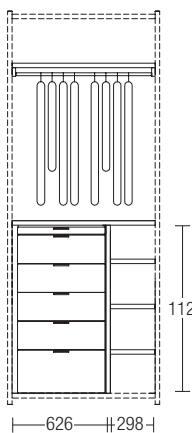

- 2 RI/9
- 1 PO/9
- 1 CPT/11
- 1 VPC6/05
- 4 CLN6/19
- 1 CLN6/28
- 1 SDT/11
- 3 RI/3

CIN09H

misure interne:
L vano 954

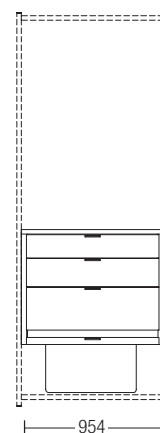

- 1 RI/9
- 1 CPS/07
- 1 CLN9/15
- 1 CLN9/19
- 1 CLN9/28
- 1 VSA9/38

CIN09I

SCHEDA
TECNICA

REGISTERED
DESIGN

IX.2015

molteni.it

Dimensioni espresse in millimetri. L'azienda si riserva il diritto di apportare modifiche ai modelli senza preavviso. Le informazioni qui riportate sono basate sugli ultimi dati pubblicati a listino.

ATTREZZATURA INTERNA - ESEMPI

Molteni & C

17—
17

misure interne:
L vano 1282

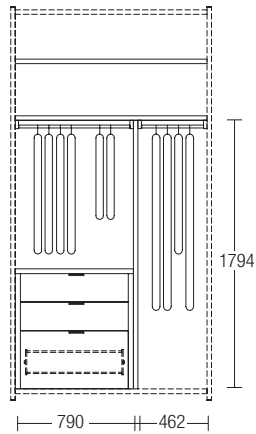

CIN13A

- 2 RI/13
- 1 PO/8
- 1 CNT8/07B
- 1 SDT/18
- 1 PO/4

misure interne:
L vano 1282

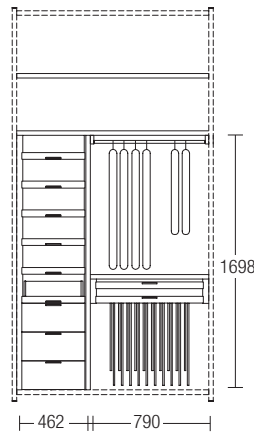

CIN13B

- 2 RI/13
- 1 CPT/17
- 5 PE/4
- 1 CLA4/19
- 3 CLN4/19
- 1 SDT/17
- 1 PO/8
- 1 CNS8/02A

misure interne:
L vano 1282

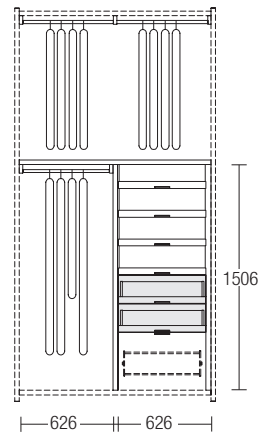

CIN13C

- 1 PO/13
- 1 RI/13
- 1 PO/6
- 1 SDT/15
- 1 CPT/15
- 4 PE/6
- 2 CVN6/19
- 1 CPN6/38

misure interne:
L vano 1282

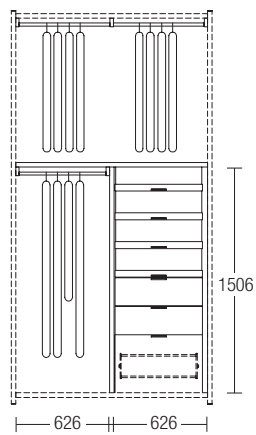

CIN13D

- 1 PO/13
- 1 RI/13
- 1 PO/6
- 1 SDT/15
- 1 CPT/15
- 4 PE/6
- 2 CLN6/19
- 1 CPN6/38

misure interne:
L vano 1282

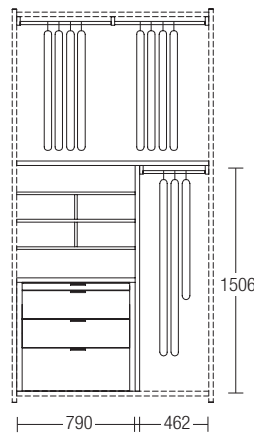

CIN13E

- 1 PO/13
- 1 RI/13
- 2 GCP8/19
- 1 GCC/8
- 1 RI/8
- 1 CPT/07
- 1 VPC8/05
- 2 CLN8/19
- 1 CLN8/28
- 1 SDT/15
- 1 PO/4

misure interne:
L vano 1282

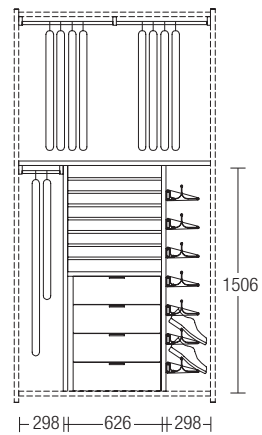

CIN13F

- 1 PO/13
- 1 RI/13
- 1 PO/3
- 2 SDT/15
- 7 RE/6
- 1 CNT6/07A
- 7 OP6

misure interne:
L vano 1282

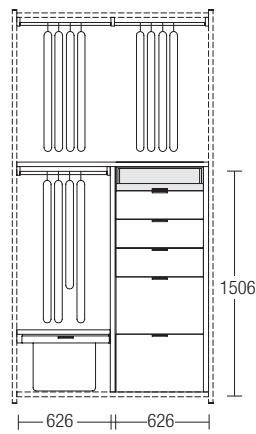

CIN13G

- 1 PO/13
- 1 RI/13
- 1 PO/6
- 1 CNS6/01B
- 1 SDT/15
- 1 CPT/15
- 1 CVN6/15
- 3 CLN6/19
- 2 CLN6/38

misure interne:
L vano 1282

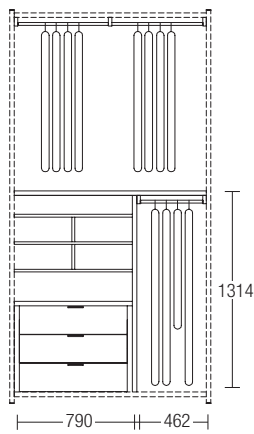

CIN13H

- 1 PO/13
- 1 RI/13
- 2 GCP8/19
- 1 GCC/8
- 1 CNT8/05A
- 1 SDT/13
- 1 PO/4

misure interne:
L vano 1282

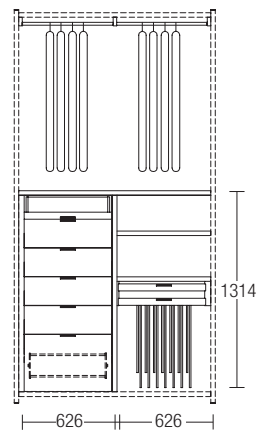

CIN13I

- 1 PO/13
- 1 RI/13
- 1 CNT6/13B
- 1 SDT/13
- 1 RI/6
- 1 CNS6/02A

SCHEDA
TECNICA

REGISTERED
DESIGN

IX.2015

molteni.it

Dimensioni espresse in millimetri. L'azienda si riserva il diritto di apportare modifiche ai modelli senza preavviso. Le informazioni qui riportate sono basate sugli ultimi dati pubblicati a listino.

FINITURE GAMMA MOLTENI&C

IX.2015

	LACCATO OPACO LACCATO PORO APERTO	LACCATO LUCIDO	VETRO COLORATO	VETRO ACIDATO COLORATO	PLASTER LACCATO CARTAPAGLIA LACCATO solo Gliss Master
BIANCO CALCE	•	•	•	•	•
AVORIO	•				•
PERLA	•	•	•	•	•
SILICE	•	•	•	•	•
SABBIA	•	•	•	•	•
PLATINO	•	•	•	•	•
DUNA	•	•	•	•	•
ARGILLA	•	•	•	•	•
DOLOMITE	•	•	•	•	•
BORDEAUX	•	•	•	•	•
RUBINO	•	•	•	•	•
CARAMELLO	•	•	•	•	•
MOKA	•	•	•	•	•
SENAPE	•	•	•	•	•
CADMIO	•	•	•	•	•
CARTA DA ZUCCHERO	•	•	•	•	•
PIOMBO	•	•	•	•	•
ANTRACITE	•	•	•	•	•
NERO	•	•	•	•	•
ROSSO LESSLESS	•				
solo laccato opaco					

FINITURE GAMMA MOLTENI&C

IX.2015

ESSENZE

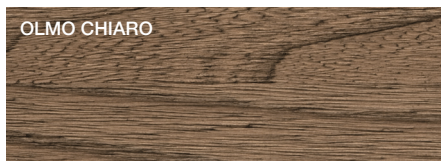
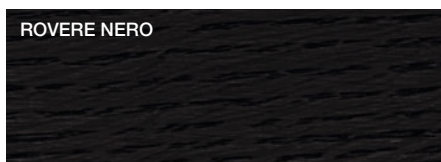
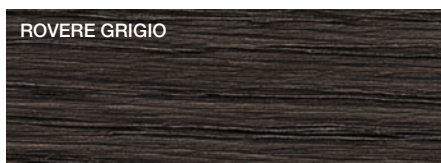
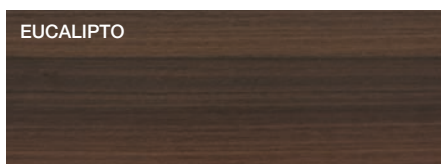

MARMI

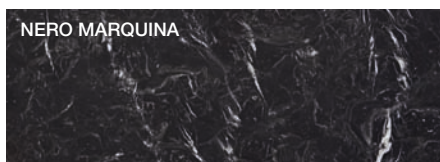
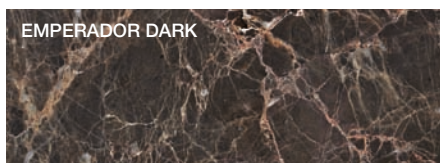
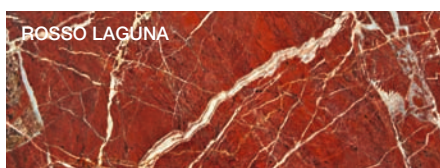
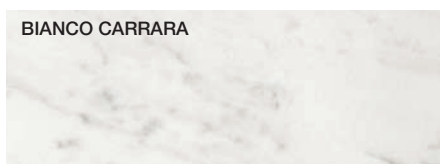

GRES

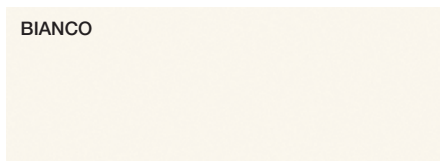

PARTI METALLICHE

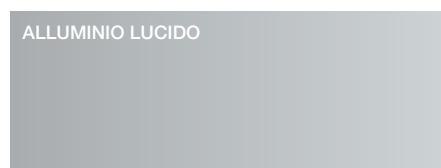
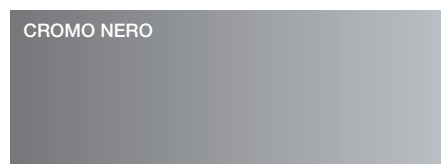

DWELL
TELAIO PORTA, PROFILI COPERTURA BINARIO

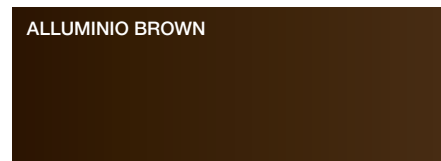
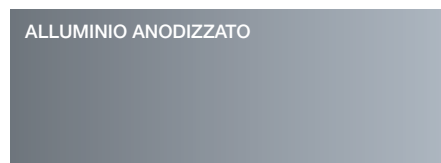

FINITURE GAMMA MOLTENI&C

IX.2015

MILLERIGHE
FACCIATA GLISS QUICK



BIANCO CALCE



PERLA

CARTAPAGLIA
FACCIATA GLISS MASTER
FACCIATA GLISS QUICK, GLISS WALK-IN

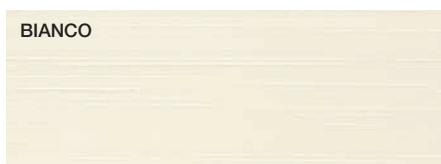

BIANCO



ANTRACITE

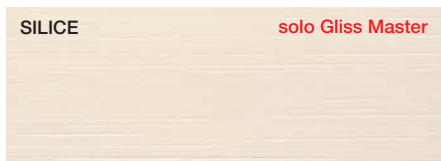

SILICE

solo Gliss Master

MILLERIGHE
STRUTTURA GLISS QUICK, GLISS-UP



PERLA



NATURAL



DARK

ECO SKIN solo Gliss Master



AVORIO



CANAPA



VISIONE

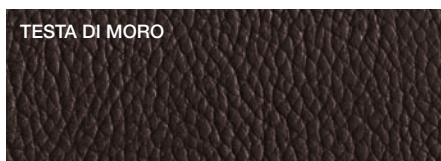

TESTA DI MORO

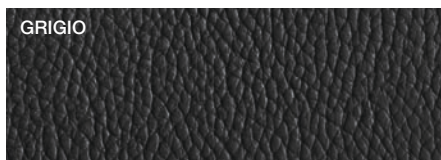

GRIGIO

PLASTER solo Gliss Master

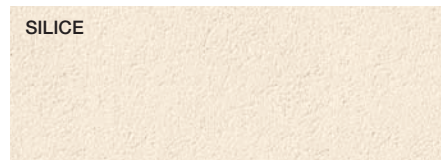

SILICE

NOBILITATO STRUTTURA solo Gliss Master

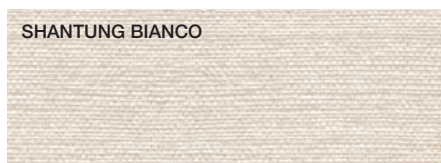

SHANTUNG BIANCO



SHANTUNG GRIGIO

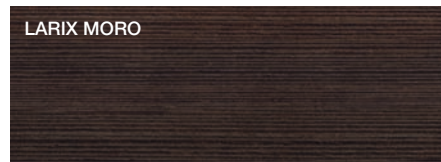

LARIX MORO

Larix Moro disponibile anche
per Gliss Walk-In dove indicato a listino