

GLISS MASTER— VINCENT VAN DUYSSEN 2015

1—
23



Gliss Master nasce dalla volontà di presentare una nuova serie di armadi concettualmente all'avanguardia sia tecnologicamente che sotto il profilo estetico. Gliss Master rappresenta una felice combinazione tra purezza delle forme, uso dei materiali e tecnologie esclusive che si compongono armoniosamente per dar vita ad un progetto funzionale, dove l'aspetto visivo e tattile riveste grande importanza.

**SCHEDA
TECNICA**

REGISTERED
DESIGN

IX.2015

molteni.it

Dimensioni espresse in millimetri. L'azienda si riserva il diritto di apportare modifiche ai modelli senza preavviso. Le informazioni qui riportate sono basate sugli ultimi dati pubblicati a listino.

FINITURE

		nobilitato struttura	nobilitato cartapaglia facciata	nobilitato plaster silice	laccato opaco colori	cartapaglia laccato	plaster laccato colori	laccato lucido colori	essenze	vetro colorato o acidato colorato	specchio	pelTRO	Eco Skin	vetro trasparente extrachiaro/ stopsol
componenti														
struttura con schienale														
esterno spalla laterale														
profilo prolungamento spalla laterale														
anta START														
anta A FILO														
anta A FILO vetro	profilo													
	vetro													
anta GRIP														
anta DEEP														
anta PLASTER	profilo													
	pannello													
anta STRIP	fascia													
	pannello													
anta WINDOW	profilo													
	vetro													
anta SKIN	profilo													
	pannello													

		nobilitato struttura	pelTRO	laccato dolomite	vetro trasparente extrachiaro	nobilitato grigio saffiano	larix moro	laccato opaco colori
attrezzatura interna								
ripiani / spalle divisorie / griglie componibili								
frontali cassettei legno / vassoi								
frontale cassetto vetro	profilo							
	vetro							
interno cassetto								
blocco portacamicie estraibile								
griglia porta maglioni e camicie								
cassettiera a isola								
cassettiera								

colori	Nobilitato struttura	Laccato opaco/ Cartapaglia laccato/ Plaster laccato	Laccato lucido	Vetro colorato	Vetro acidato colorato	Essenze	Eco Skin
	YB shantung bianco YG shantung grigio YM larix moro	BC bianco calce AV avorio PE perla DN duna PL platino AT antracite NE nero BO bordeaux PB piombo SE senape SI silice KA antracite KB bianco KS silice	BC bianco calce PE perla DN duna PL platino AT antracite NE nero BO bordeaux PB piombo SE senape SI silice DO dolomite AL argilla MK moka CM caramello CZ carta da zucchero SA sabbia RU rubino CI cadmio	BC bianco calce PE perla DN duna PL platino AT antracite NE nero BO bordeaux PB piombo SE senape SI silice DO dolomite AL argilla MK moka CM caramello CZ carta da zucchero SA sabbia RU rubino CI cadmio	BC bianco calce PE perla DN duna PL platino AT antracite NE nero BO bordeaux PB piombo SE senape SI silice DO dolomite AL argilla MK moka CM caramello CZ carta da zucchero SA sabbia RU rubino CI cadmio	EU eucalipto RG rovere grigio RN rovere nero OC olmo chiaro OS olmo scuro	grigio visone canapa avorio testa di moro

MODULARITA'

Modularità - Struttura

Le larghezze 492 - 656 - 820 - 984 - 1312 - 464 (terminale) mm, sono misure di interesse: la larghezza totale è ottenuta con l'aggiunta della spalla finale Sp 30 mm. Altezze: H totale 2343, anta 2313, interno 2253, interno scorrevole e complanare 2163 mm / H totale 2439, anta 2409, interno 2349, interno scorrevole e complanare 2259 mm / H totale 2631, anta 2601, interno 2541, interno scorrevole e complanare 2451 mm / H totale 2919, anta 2889, interno 2829 mm (solo battente)

Avvertenze per il montaggio

Per il montaggio di un armadio scorrevole e di un complanare si richiede uno spazio minimo in altezza di 6 cm considerando l'altezza minima del vano.

Per il montaggio dell'elemento angolare (per armadio con ante) si richiede uno spazio minimo in altezza di 6 cm.

Per il montaggio in nicchia dell'armadio serve uno spazio minimo laterale di 4 cm.

In caso di armadio battente con impianto di illuminazione si richiede uno spazio minimo in altezza di 5 cm.

Molteni & C

3—
23

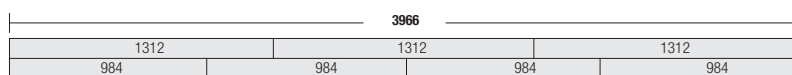
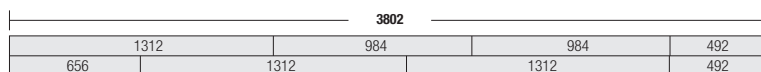
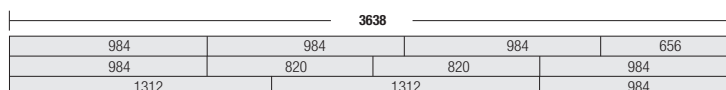
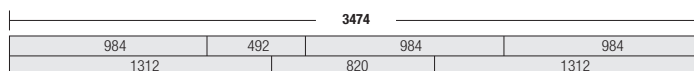
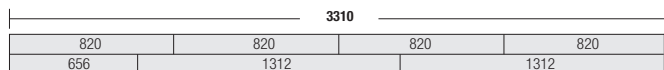
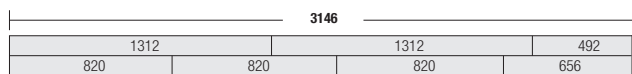
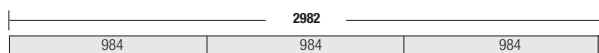
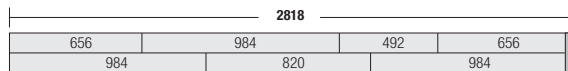
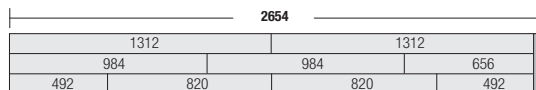
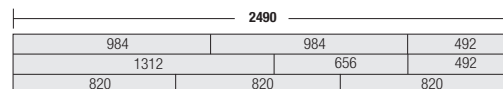
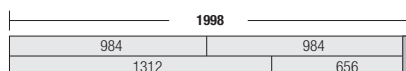
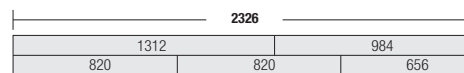
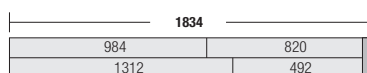
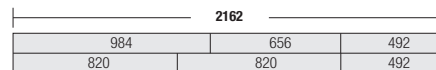
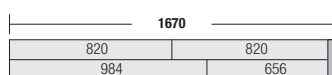
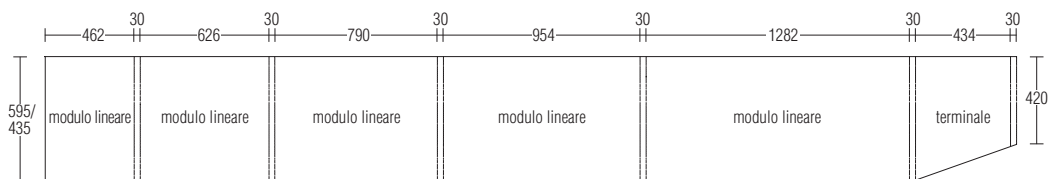

SCHEDA
TECNICA

REGISTERED
DESIGN

IX.2015

molteni.it

Dimensioni espresse in millimetri. L'azienda si riserva il diritto di apportare modifiche ai modelli senza preavviso. Le informazioni qui riportate sono basate sugli ultimi dati pubblicati a listino.

ANTE

Ante battente START e A FILO

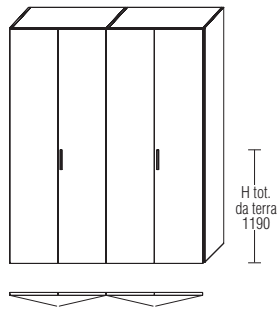

Le coppie di ante battente START e A FILO hanno sempre una maniglia montata sull'anta dx.

**Ante battenti GRIP - DEEP - STRIP
PLASTER - WINDOW - SKIN**

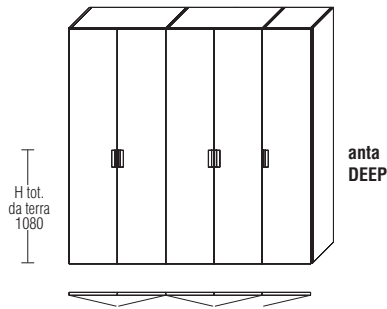

anta
DEEP

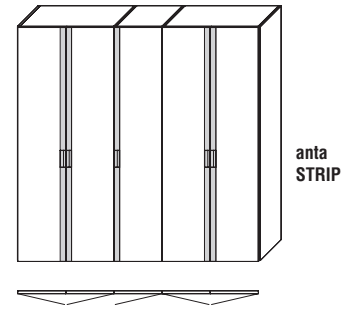

anta
STRIP

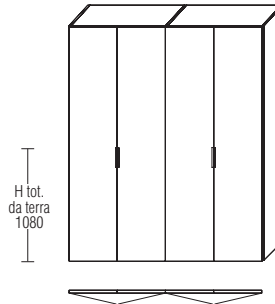

Anta GRIP - PLASTER - WINDOW - SKIN

Le ante battenti WINDOW e SKIN sono realizzate con cerniere ad incasso fissate su base e coperchio ed hanno uno spessore di 30 mm

Ante scorrevoli

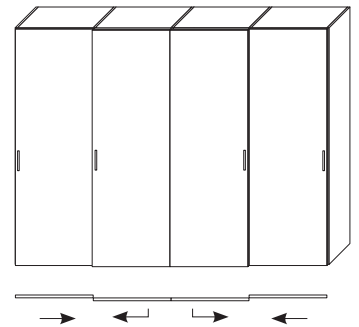
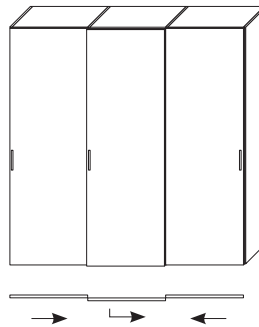
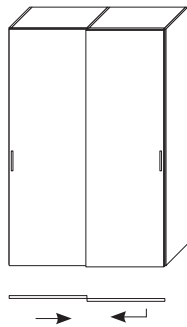

E' possibile realizzare armadi scorrevoli con le ante tipo:

- START
- A FILO
- GRIP
- DEEP

**Particolare spalla laterale
con profilo prolungamento**

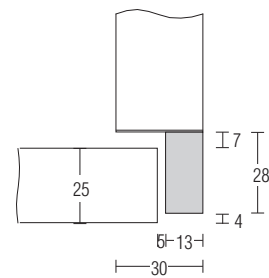

E' possibile realizzare l'anta scorrevole esterna con due maniglie utilizzando l'anta A FILO (maniglia tutta altezza) e considerando la maggiorazione

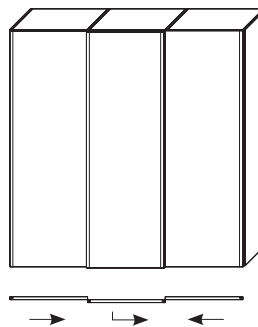

Ante complanari

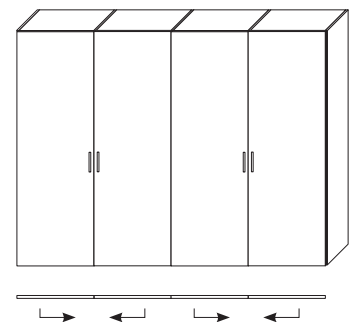
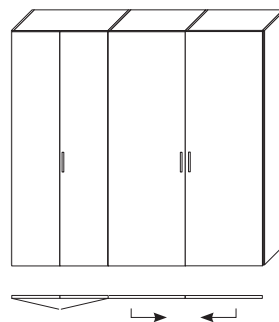
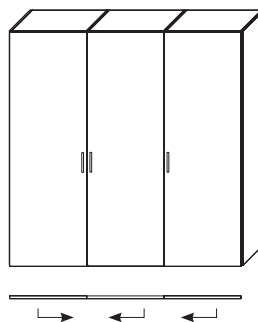
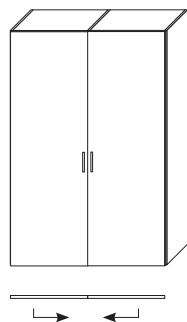

ELEMENTO ANGOLARE

Elemento angolare per cabina armadio senza ante P 595

L'angolare viene fornito completo di base, coperchio e schienali. Tra l'angolare e i moduli adiacenti devono essere inserite le spalle centrali. L'elemento angolare può anche ricevere una spalla laterale a chiusura di una composizione. La struttura viene realizzata in nobilitato.

Avvertenze

Il ripiano non è compreso nel prezzo dell'angolare. Sui ripiani ed i coperchi possono essere applicate le barre illuminanti a led, come indicato nel disegno sottostante.

Riduzioni

L'elemento angolare può essere ridotto solo in altezza.

Molteni & C

5—
23

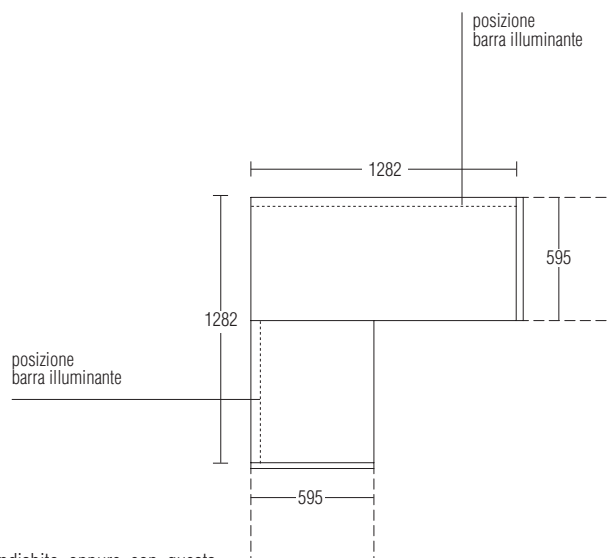
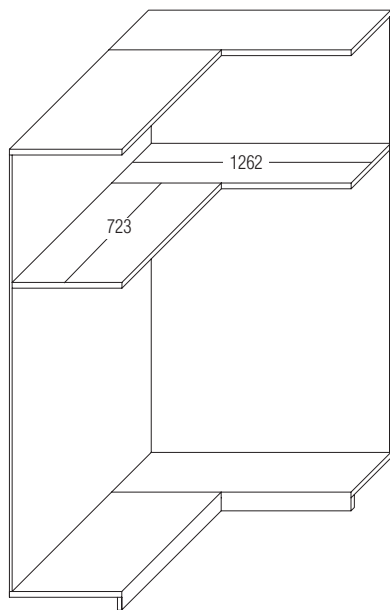

L'angolare può essere attrezzato con ripiani e aste appendiabito oppure con questa soluzione di cassettera che prevede una spalla centrale divisoria H 1158 in cui inserire la cassettera desiderata. La cassettera può essere con frontali L 420 o 584.

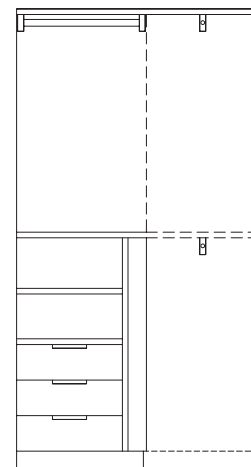
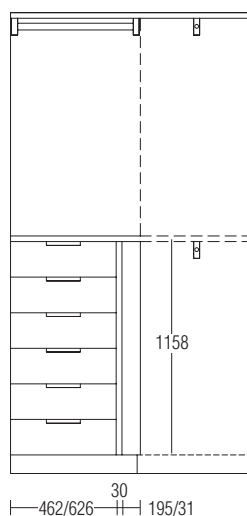
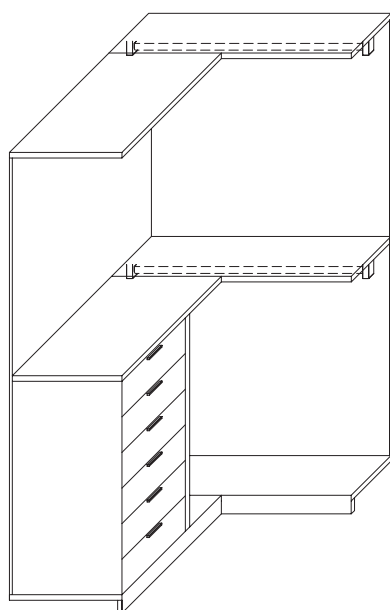

SCHEDA
TECNICA

REGISTERED
DESIGN

IX.2015

molteni.it

Dimensioni espresse in millimetri. L'azienda si riserva il diritto di apportare modifiche ai modelli senza preavviso. Le informazioni qui riportate sono basate sugli ultimi dati pubblicati a listino.

RIDUZIONI ARMADIO

Riduzioni struttura

Tipo riduzione	altezza		larghezza		profondità
Moduli lineari P 595 mm	a passo 32 mm		al millimetro		min -20 mm max -256 armadio / complanare max -160 mm
Moduli lineari P 435 mm	a passo 32 mm		al millimetro		min -20 mm max -96 mm
Angolare per armadio con ante	a passo 32 mm		non riducibile		non riducibile
Angolare per cabina armadio senza ante	a passo 32 mm		non riducibile		non riducibile
Elemento terminale	a passo 32 mm		non riducibile		non riducibile
Spalla laterale o centrale	a passo 32 mm				in funzione dei moduli lineari

Si raccomanda al rivenditore di verificare la stabilità degli armadi di profondità inferiore a 595 mm e provvedere ad un eventuale fissaggio anti-ribaltono.

Riduzioni ante

Tipo riduzione	altezza		larghezza
Ante battenti legno (START - A FILO - GRIP - DEEP - PLASTER - STRIP)	a passo 32 mm		al millimetro
Ante battenti vetro A FILO	a passo 32 mm		al millimetro
Ante scorrevoli legno (START - A FILO - GRIP - DEEP)	a passo 32 mm		SOLO ante L 979 mm - riducibili fino L 815 mm
Ante scorrevoli vetro A FILO	a passo 32 mm		non riducibile
Ante complanari legno (START - A FILO - GRIP - DEEP). Le ante complanari L 1471 mm non possono essere ridotte.	a passo 32 mm		non riducibile
Ante complanari vetro A FILO	a passo 32 mm		non riducibile
Ante WINDOW - SKIN - 45°	non riducibile		non riducibile

Riduzioni attrezzatura interna

Tipo riduzione	altezza		larghezza		profondità
Ripiani			al millimetro		in funzione dei moduli lineari
Aste appendiabiti			al millimetro		
Spalle centrali divisorie	a passo 32 mm				in funzione dei moduli lineari
Cassetti interni/vassoi portaoggetti, portapantaloni e piani estraibili/ griglie portamaglioni e camicie/ ripiani portascarpe/blocchi portacamicie estraibili/ ripiani luminosi/sole	non riducibile		non riducibile		non riducibile

Tagli su misura

Ante a taglio inclinato

Nella compilazione dell'ordine indicare le altezze H1 e H2 e la larghezza L come da esempio.

Il prezzo per il taglio inclinato di ogni singola ante è uguale al taglio per ante battente riportato nelle pagine delle ante.

In questo caso è indispensabile l'utilizzo del modulo singolo con l'ante battente START, A FILO, GRIP e DEEP nelle finiture cartapaglia, laccato opaco e cartapaglia laccato opaco incernierato dal lato più alto.

Le strutture possono essere di serie o su misura.

Ante di serie o su misura

In questa soluzione si possono utilizzare vani doppi con ante battente.

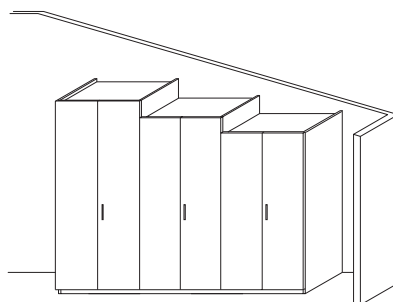
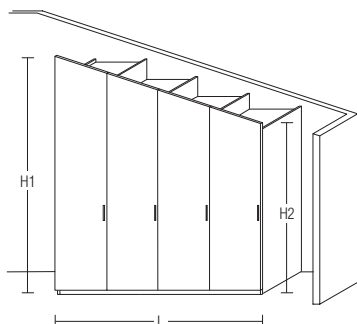

SCHEDA TECNICA

REGISTERED
DESIGN

IX.2015

molteni.it

Dimensioni espresse in millimetri. L'azienda si riserva il diritto di apportare modifiche ai modelli senza preavviso. Le informazioni qui riportate sono basate sugli ultimi dati pubblicati a listino.

Anta WINDOW sp 30 DESIGN VINCENT VAN DUYSSEN

Anta a vetro battente con telaio in alluminio finitura peltro e maniglia laterale.

Le ante sono dotate di cerniere ad incasso inserite nella base e nel coperchio.

Avvertenze

Le ante WINDOW non sono disponibili in H 2889.

Nelle coppie di ante la maniglia è prevista su entrambe le ante della coppia.

Finiture maniglia

peltro
peltro rivestito Eco Skin nei colori (con sovrapprezzo a maniglia)

Molteni & C

Anta WINDOW vetro

13—
23

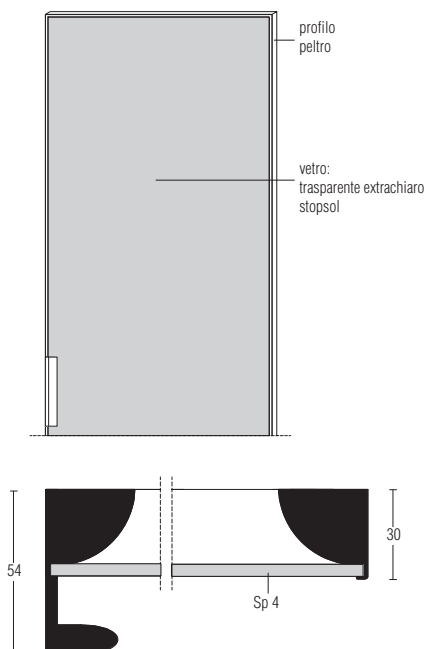

SCHEDA
TECNICA

REGISTERED
DESIGN

IX.2015

molteni.it

Dimensioni espresse in millimetri. L'azienda si riserva il diritto di apportare modifiche ai modelli senza preavviso. Le informazioni qui riportate sono basate sugli ultimi dati pubblicati a listino.

FASCE DI TAMPONAMENTO E FASCE LATERALI APRIBILI

Fascia orizzontale

La fascia viene consegnata separata per consentire il fissaggio a soffitto del massello ed il successivo aggancio della parte frontale.

Il posizionamento è a discrezione del Cliente, con l'unico vincolo della distanza dalle ante.

Nella finitura cartapaglia il senso della venatura è sempre verticale.

Nella finitura essenza il senso della venatura è sempre orizzontale.

Fascia verticale

Le fasce di tamponamento verticali possono essere posizionate a filo struttura o a filo anta. Tale particolare deve essere specificato all'atto dell'ordine per poter predisporre la spalla laterale (vedi esempi). Nel caso non venga indicato niente all'atto dell'ordine la fascia verrà predisposta a filo struttura con conseguente realizzazione della spalla laterale con profilo di prolungamento.

Fasce laterali apribili

Realizzabili con anta START e A FILO. Per maniglie vedi sovrapprezzo.

Sono sempre incernierate sulla spalla con cerniere a 165°.

Hanno un'altezza uguale all'anta di serie.

Nella parte inferiore sono dotate di profilo di chiusura.

Nella finitura essenza il senso della venatura è sempre verticale.

Molteni & C

16—
23

Fascia orizzontale sezioni laterali

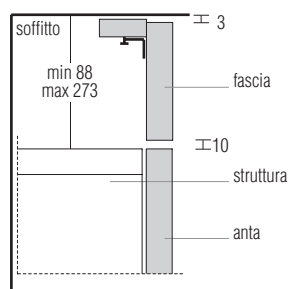

Fascia verticale sezioni orizzontali

A filo struttura

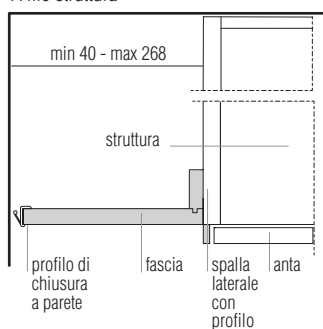

Fascia laterale apribile sezione orizzontale

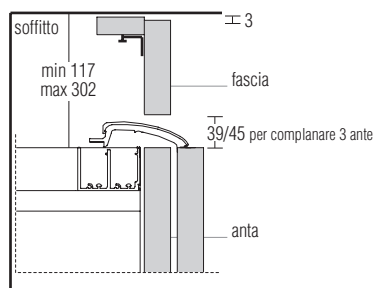
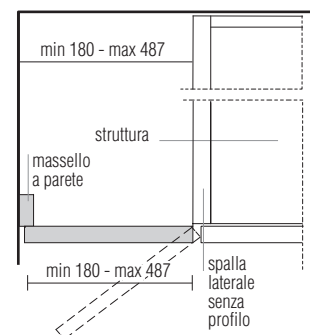

A filo anta

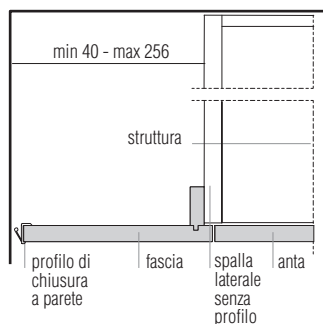

Arretrata

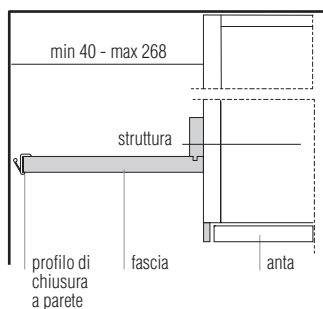

SCHEDA
TECNICA

REGISTERED
DESIGN

IX.2015

molteni.it

Dimensioni espresse in millimetri. L'azienda si riserva il diritto di apportare modifiche ai modelli senza preavviso. Le informazioni qui riportate sono basate sugli ultimi dati pubblicati a listino.

ATTREZZATURA INTERNA

Molteni & C

17—
 23

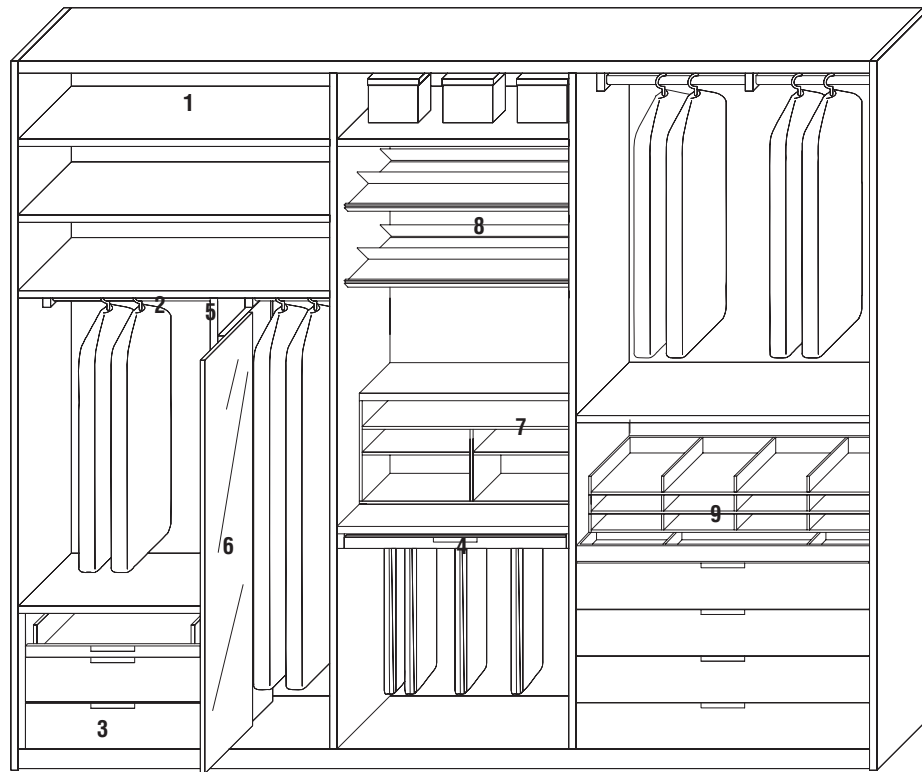

- | | | |
|----------------------------------|---|---|
| 1 Ripiano Sp mm 30 | 4 Vassoi portapantaloni | 7 Griglia porta maglioni e camicie |
| 2 Asta appendiabiti | 5 Spalla centrale divisoria Sp mm 30 | 8 Ripiani portascarpe |
| 3 Cassettiera componibile | 6 Specchio estraibile girevole | 9 Blocco portacamicie estraibile |

Inserimento attrezzatura nella struttura

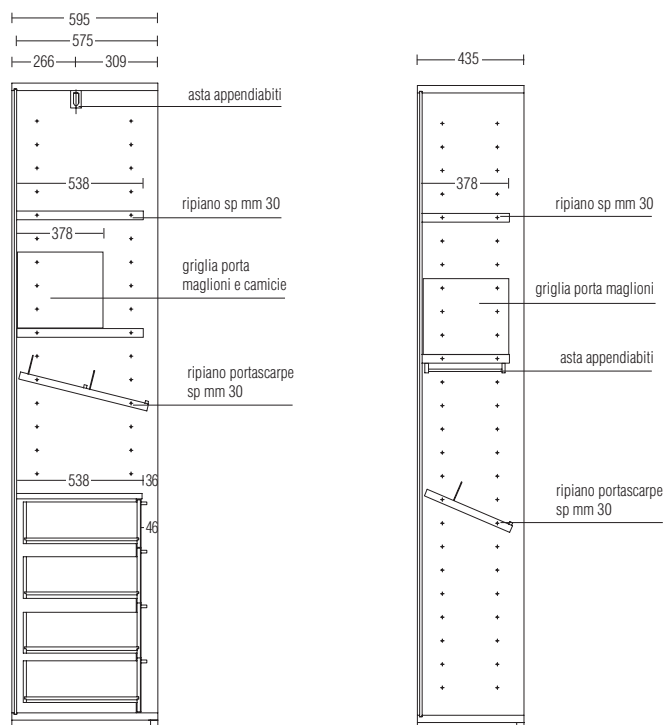

**SCHEDA
 TECNICA**

REGISTERED
 DESIGN

IX.2015

ATTREZZATURA INTERNA - RIPIANI PORTASCARPE - GRIGLIE PORTA MAGLIONI E CAMICIE

Ripiani portascarpe P 538 sp 30

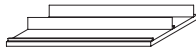
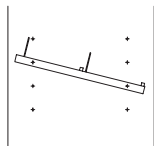

L 462
RSP/4

L 626
RSP/6

L 790
RSP/8

L 954
RSP/9

L 1282
RSP/13

Molteni & C

18—
23

Ripiani portascarpe P 368 sp 30

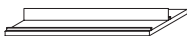
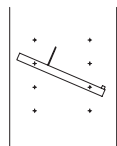

L 462
RQP/4

L 626
RQP/6

L 790
RQP/8

L 954
RQP/9

L 1282
RQP/13

Griglie porta maglioni e camicie

Questi elementi sono fissi e da usare in appoggio sui ripiani o sulle cassettiere. Per l'appoggio sul ripiano da mm 1282 considerare il ripiano rinforzato.

Griglie porta maglioni e camicie

L 626 P 378 H 480

L 790 P 378 H 480

L 954 P 378 H 480

L 1282 P 378 H 480

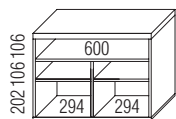

BGR6/05/1

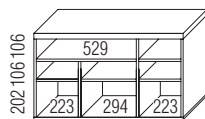

BGR8/05/1

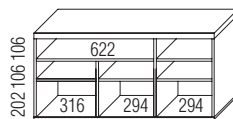

BGR9/05/1

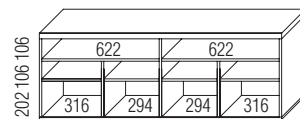

BGR13/05/1

Esempi di utilizzo

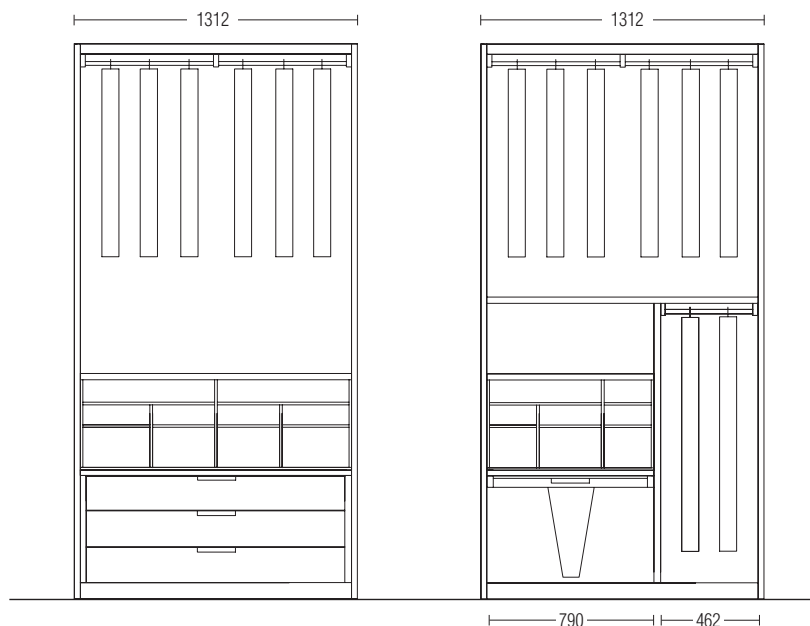

SCHEDA
TECNICA

REGISTERED
DESIGN

IX.2015

molteni.it

Dimensioni espresse in millimetri. L'azienda si riserva il diritto di apportare modifiche ai modelli senza preavviso. Le informazioni qui riportate sono basate sugli ultimi dati pubblicati a listino.

ATTREZZATURA INTERNA - BLOCCHI PORTACAMICIE ESTRAIBILI

Questi blocchi sono posizionabili sulle cassettiere a terra o sospese sempre sopra un cassetto H 190 della stessa dimensione del blocco portacamicie (vedi esempio).

Finiture

Il vassoio in appoggio sul ripiano è sempre realizzato in nobilitato nelle finiture della struttura con fondo in Eco Skin grigio. La griglia portacamicie è sempre laccata dolomite.

Molteni & C

19 —
23

esempio

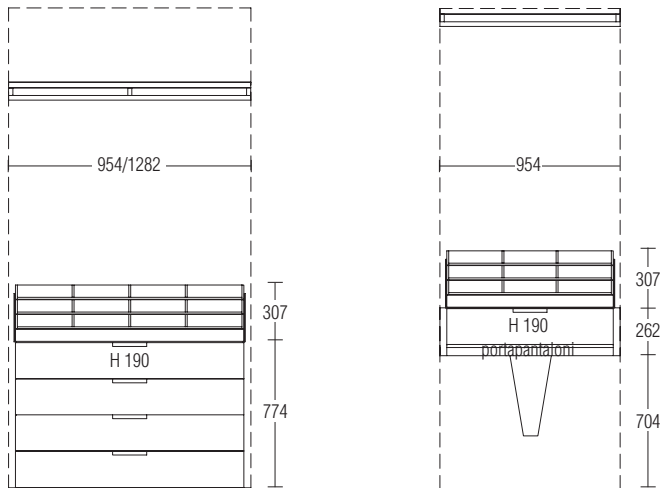

All'atto dell'ordine specificare finiture dei vassoi in appoggio e della griglia portacamicie

per vano
L 954
compreso ripiano
d'appoggio

per vano
L 1282
compreso ripiano
d'appoggio

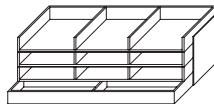

BPC9/03/1

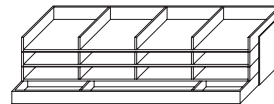

BPC13/03/1

SCHEDA
TECNICA

REGISTERED
DESIGN

IX.2015

molteni.it

Dimensioni espresse in millimetri. L'azienda si riserva il diritto di apportare modifiche ai modelli senza preavviso. Le informazioni qui riportate sono basate sugli ultimi dati pubblicati a listino.

ATTREZZATURA INTERNA - CASSETTI E VASSOI COMPONIBILI

Avvertenze

Gli elementi di questa attrezzatura interna sono realizzati con dimensioni in larghezza e altezza congruenti con la modularità dei vani. Questo consente di organizzare gli spazi interni con molteplici soluzioni. Per una corretta e rapida definizione dell'attrezzatura interna sono disponibili composizioni già definite. Le coppie di spalle laterali a terra o sospese sono indispensabili per l'inserimento di tutti gli elementi. Le composizioni devono essere completate con un ripiano di copertura. La maniglia è sempre finitura peltro.

Non sono possibili riduzioni di alcun genere su cassetti, vassoi e coppie spalle laterali.

Avvertenze per utilizzo in vani adiacenti all'angolo

Non è possibile utilizzare vassoi portapantaloni o portaoggetti (usati singolarmente).

Finiture cassetti legno e aperti

frontale nobilitato nelle finiture della struttura
interno in nobilitato grigio saffiano

Finiture cassetti vetro

frontale vetro trasparente con telaio peltro
interno in nobilitato grigio saffiano

Molteni & C

Elementi disponibili

Cassetti legno

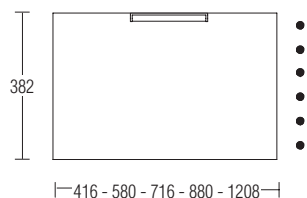
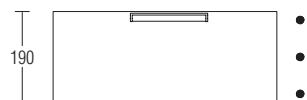

Cassetti vetro

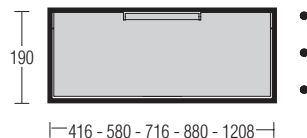

Cassetti aperti

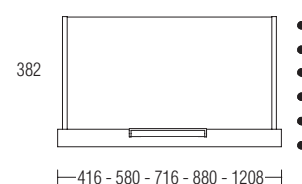
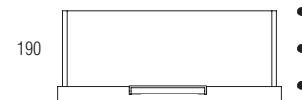
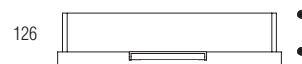

20—

23

SCHEDA
TECNICA

REGISTERED
DESIGN

IX.2015

molteni.it

Dimensioni espresse in millimetri. L'azienda si riserva il diritto di apportare modifiche ai modelli senza preavviso. Le informazioni qui riportate sono basate sugli ultimi dati pubblicati a listino.

ATTREZZATURA INTERNA - CASSETTI E VASSOI COMPONIBILI

Finiture vassoio portapantaloni

frontale nobilitato nelle finiture della struttura
telaio interno in nobilitato grigio saffiano con aste portapantaloni
verniciato grigio saffiano goffrato

Finiture vassoio portaoggetti

frontale nobilitato nelle finiture della struttura
telaio interno, fondo e griglia in nobilitato grigio saffiano

Finiture piani estraibili

frontale nobilitato nelle finiture della struttura
con piano e schienale in nobilitato grigio saffiano

Maniglia finitura petto

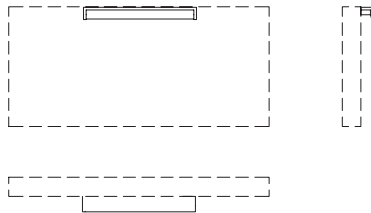

Avvertenze

I prezzi di cassetti, vassoi e piani estraibili comprendono il costo della maniglia in finitura petto. Per la maniglia rivestita in Eco Skin considerare supplemento cad.

Vassoi portapantaloni

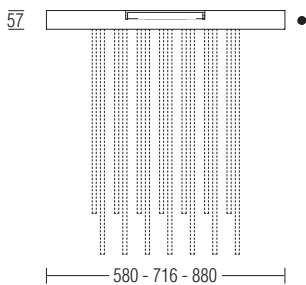

N.B: utilizzabile solo con spalle laterali sospese
come elemento inferiore

Vassoi portaoggetti (cravatte-cinture) con griglia interna

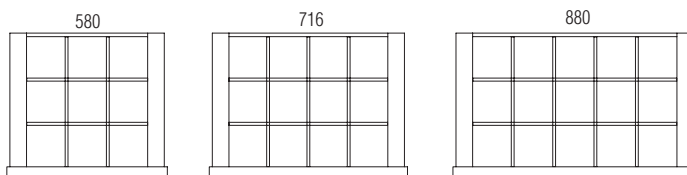
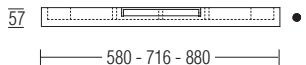

suddivisioni interne portaoggetti

Piani estraibili

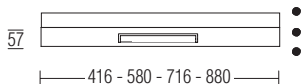

ATTREZZATURA INTERNA - ACCESSORI CASSETTI

L'interno dei cassetti può essere arricchito con fondi e vassoi in Eco Skin grigio. I vassoi vengono inseriti all'interno dei cassetti seguendo la modularità indicata nello schema.

Molteni & C

22—
 23

vassoi Eco Skin
 L 150 P 432 H 50 (A)

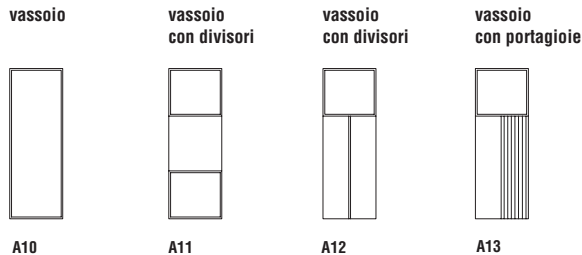

vassoi Eco Skin
 L 365 P 432 H 50 (B)

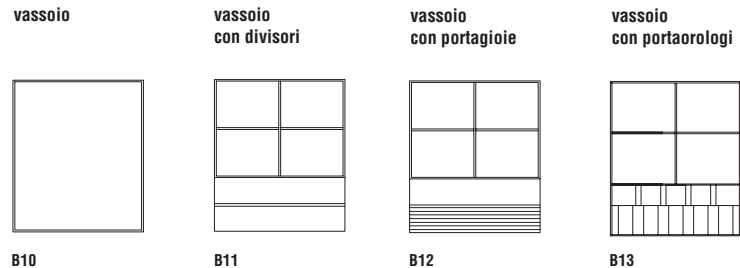

**Schemi modularità
 inserimento vassoi
 nei cassetti**

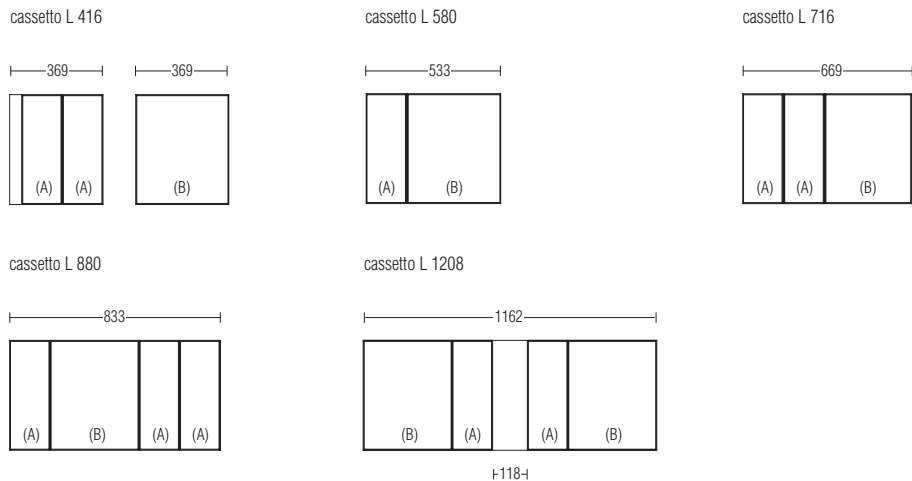

**fondi in Eco Skin
 per cassetti**
 P 432



CASSETTIERA A ISOLA - CASSETTIERA

Cassettiera a isola

Realizzata completamente in nobilitato larix moro è disponibile in due versioni: con o senza vassoi portaoggetti in laccato dolomite. I piani in Eco Skin sono disponibili nei colori di serie. Le maniglie di serie sono previste in finitura peltro. E' possibile realizzare le maniglie con Eco Skin considerando supplemento cad.

versione con vassoi portaoggetti

- Il lato A è composto da 6 cassetti H 190 e 2 blocchi estraibili portaoggetti.
- Il lato B è composto da 4 cassetti H 190 e vani a giorno inferiori.

versione senza vassoi portaoggetti

- Il lato A è composto da 6 cassetti H 190 e vano a giorno superiore.
- Il lato B è composto da 4 cassetti H 190 e vani a giorno inferiori.

L'isola non può subire riduzioni e modifiche compositive.

E' possibile sostituire i cassetti legno con i cassetti vetro considerando la differenza di prezzo fra **CLN8/19** e **CVN8/19**.

Molteni & C

23—
23

cassettiera a isola con vassoi portaoggetti L 1518 P 1022 H 897

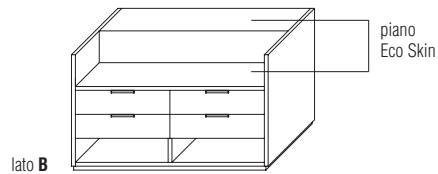
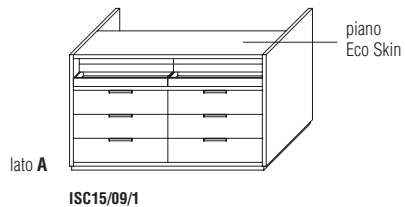

cassettiera a isola senza vassoi portaoggetti L 1518 P 1022 H 897

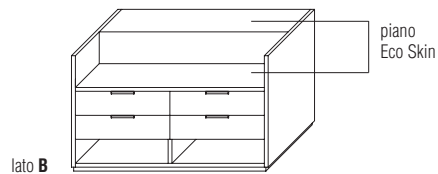
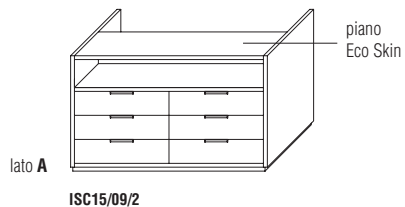

Cassettiera

Realizzata in larix moro o laccato opaco nei colori della gamma Molteni. Le maniglie di serie sono previste in finitura peltro. E' possibile realizzare le maniglie con Eco Skin considerando supplemento cad.

L 1292 P 527 H 897

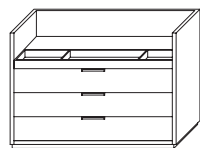

SCHEDA
TECNICA

REGISTERED
DESIGN

IX.2015

molteni.it

Dimensioni espresse in millimetri. L'azienda si riserva il diritto di apportare modifiche ai modelli senza preavviso. Le informazioni qui riportate sono basate sugli ultimi dati pubblicati a listino.

FINITURE GAMMA MOLTENI&C

IX.2015

	LACCATO OPACO LACCATO PORO APERTO	LACCATO LUCIDO	VETRO COLORATO	VETRO ACIDATO COLORATO	PLASTER LACCATO CARTAPAGLIA LACCATO solo Gliss Master
BIANCO CALCE	•	•	•	•	•
AVORIO	•				•
PERLA	•	•	•	•	•
SILICE	•	•	•	•	•
SABBIA	•	•	•	•	•
PLATINO	•	•	•	•	•
DUNA	•	•	•	•	•
ARGILLA	•	•	•	•	•
DOLOMITE	•	•	•	•	•
BORDEAUX	•	•	•	•	•
RUBINO	•	•	•	•	•
CARAMELLO	•	•	•	•	•
MOKA	•	•	•	•	•
SENAPE	•	•	•	•	•
CADMIO	•	•	•	•	•
CARTA DA ZUCCHERO	•	•	•	•	•
PIOMBO	•	•	•	•	•
ANTRACITE	•	•	•	•	•
NERO	•	•	•	•	•
ROSSO LESSLESS	•				
solo laccato opaco					

FINITURE GAMMA MOLTENI&C

IX.2015

ESSENZE

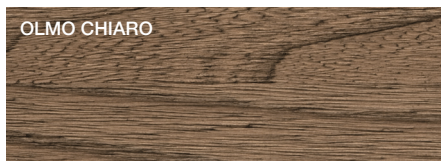
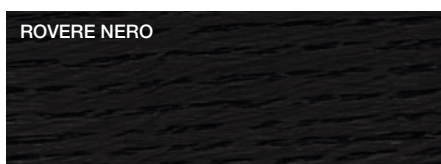
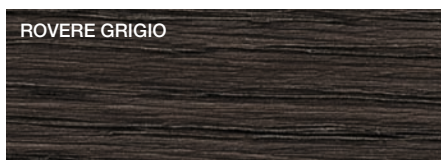
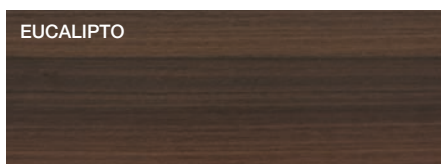

MARMI

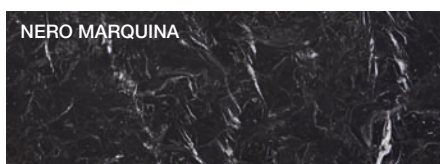
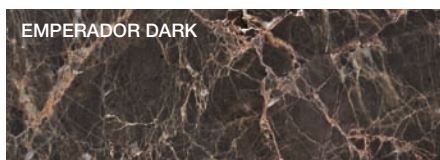
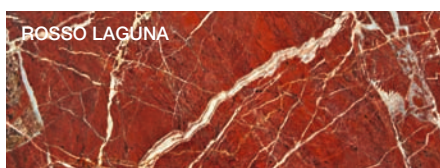
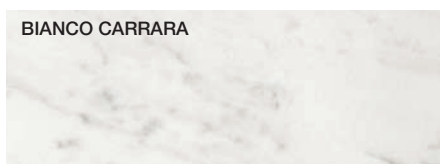

GRES

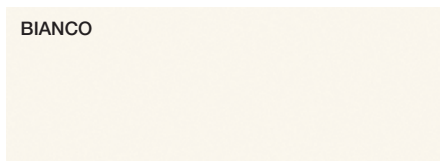

PARTI METALLICHE

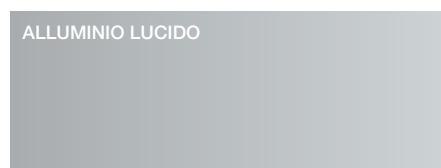
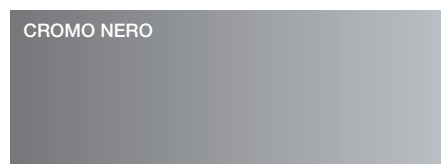

DWELL
TELAIO PORTA, PROFILI COPERTURA BINARIO

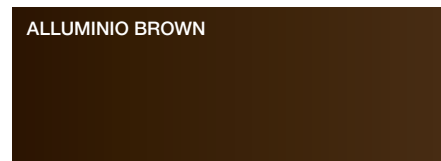
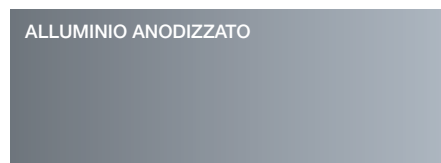

FINITURE GAMMA MOLTENI&C

IX.2015

MILLERIGHE
FACCIATA GLISS QUICK



BIANCO CALCE



PERLA

CARTAPAGLIA
FACCIATA GLISS MASTER
FACCIATA GLISS QUICK, GLISS WALK-IN



BIANCO



ANTRACITE



SILICE

solo Gliss Master

MILLERIGHE
STRUTTURA GLISS QUICK, GLISS-UP



PERLA



NATURAL

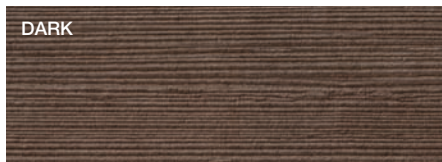

DARK

ECO SKIN solo Gliss Master



AVORIO



CANAPA

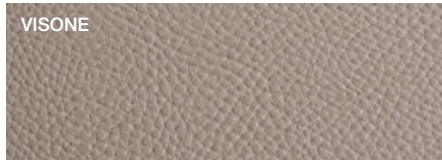

VISIONE



TESTA DI MORO

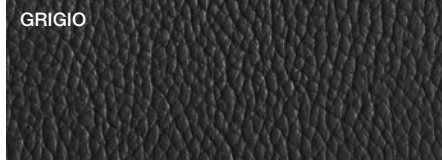

GRIGIO

PLASTER solo Gliss Master

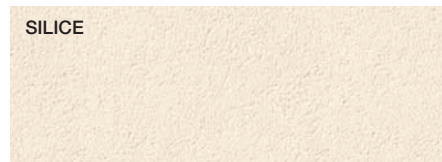

SILICE

NOBILITATO STRUTTURA solo Gliss Master



SHANTUNG BIANCO



SHANTUNG GRIGIO

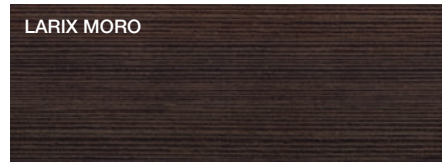

LARIX MORO

Larix Moro disponibile anche
per Gliss Walk-In dove indicato a listino