



ITA

Un raffinato progetto haute couture caratterizzato da dettagli eleganti che richiamano l'alta sartoria. Particolare attenzione è stata dedicata alle cuciture intorno allo schienale/bracciolo per creare una raffinata pince, da cui parte una cerniera fino alla base del divano, proprio come un abito. Il suo aspetto è ulteriormente arricchito da un profilo in gros-grain intorno ai cuscini della seduta, disponibile in nero, grigio e caffelatte. Dress-Up! ha un'ampia scelta di elementi da combinare in numerose composizioni o utilizzare individualmente; oggi le opzioni si arricchiscono di un elemento ad angolo retto in due lunghezze. Le linee geometriche e gli elementi asimmetrici, come la chaise-longue integrata, rendono il divano unico e versatile mentre lo schienale/bracciolo a inclinazione aperta enfatizza la sua forma accogliente. I pouf combinati, disponibili in due misure, hanno lo stesso dettaglio in gros-grain, oltre a una zip verticale lungo il lato. Completano la famiglia di prodotti, una serie di tavolini e cuscini coordinati.

ENG

A refined haute couture project characterized by elegant details that resemble traditional haute couture. Particular attention has been paid to the seams around the backrest/armrest to create a refined dart, from which a zip runs to the base of the sofa, just like a dress. Its appearance is further enhanced by a grosgrain profile around the seat cushions, available in black, grey and latte. Dress-Up! has a broad range of elements that can be combined in numerous compositions or used individually; the options are enriched with a right-angle element in two lengths. The geometric lines and asymmetrical elements, such as the integrated chaise-longue, make the sofa unique and versatile, while the open-tilt backrest/armrest emphasizes its welcoming shape. The combined poufs, available in two sizes, have the same grosgrain detail, plus a vertical zip along the side. The collection of products is completed by a series of matching tables and cushions.

DEU

Ein raffiniertes Haute Couture-Projekt, das durch elegante Details gekennzeichnet ist, die auf hohe Schneiderkunst verweisen. Besondere Aufmerksamkeit wurde den Nähten rund um die Rückenlehne/Armlehne gewidmet, die einen raffinierten Abnäher bilden, von dem ein Reißverschluss bis zur Sofabasis ausgeht - wie bei einem Kleid. Sein Aussehen wird weiter durch eine Ripsbandeinfassung um die Sitzkissen bereichert, die in Schwarz, Grau und Caffelatte erhältlich ist. Dress-Up! bietet eine umfangreiche Auswahl an Elementen, die in zahlreichen Kompositionen zusammengestellt oder individuell verwendet werden können; die Optionen werden nun durch ein rechtwinkeliges Element in zwei Längen bereichert. Die geometrischen Linien und die asymmetrischen Details wie die integrierte Chaiselongue machen das Sofa einzigartig und vielseitig. Die Rückenlehne/Armlehne mit offener Neigung betont seine einladende Form. Die passenden Hocker, die in zwei Größen erhältlich sind, weisen das gleiche Ripsband-Detail auf, sowie einen senkrechten Reißverschluss entlang der Seite. Vollendet wird die Produktfamilie durch eine abgestimmte Beistelltisch- und Kissenserie.

FRA

Un projet haute couture raffiné. Il se caractérise par des détails élégants qui rappellent la haute couture. Une attention toute particulière a été donnée aux coutures autour du dossier/accoudoir pour créer une pince raffinée, de laquelle part une fermeture à glissière jusqu'à la base du canapé, exactement comme une robe. Son aspect a ensuite été enrichi par un profil en gros-grain autour des coussins de l'assise, disponible en noir, gris et café au lait. Dress-Up! propose un large choix d'éléments à combiner pour faire de nombreuses compositions ou à utiliser individuellement. Aujourd'hui, les options s'enrichissent d'un élément à angle droit décliné en deux longueurs. Les lignes géométriques et les éléments asymétriques, comme la chaise-longue intégrée, rendent le canapé unique et polyvalent, tandis que le dossier/accoudoir à inclinaison ouverte met l'accent sur sa forme accueillante. Les poufs combinés, disponibles dans deux tailles, ont le même détail gros-grain, ainsi qu'un zip vertical le long du côté. Une série de tables basses et de coussins coordonnés complètent la famille de produit.



b



c



Struttura
 · Telaio schienale in tubolare d'acciaio.
 · Struttura in multistrati di abete dotato di cinghie elastiche.
Imbottitura
 · Poliuretano espanso schiumato a freddo.
 · Poliuretano espanso a densità differenziata.
 · Ovatta in fibra di poliestere resinata accoppiata con vellutino.
 · Piuma d'oca (materiale vergine) a settori e fodera in tessuto cotone.
Piedini
 · In materiale plastico di colore nero.
Rivestimento: Tessuto o Pelle

Frame
 · Steel tubular backrest frame.
 · Structure in fir plywood with elastic belts.
Padding
 · Cold molded polyurethane foam.
 · Polyurethane foam in varying density.
 · Polyester padding with resin coupled with light velvet.
 · Goose down (virgin material) in sections and cotton covering.
Feet
 · Black plastic.
Upholstery: Fabric or leather

Struktur
 · Rückenlehnenrahmen aus Stahlrohrrahmen.
 · Struktur aus Multischichtfichte mit elastischen Gurten.
Polsterung
 · Kaltgeschäumter Polyurethanschaum.
 · Polyurethanschaum mit unterschiedlicher Dichte.
 · Harzpolyesterfaserwatte in Verbindung mit leichtem Samt.
 · Gänsedaunen (Neuware) in Sektoren und Futter aus Baumwollstoff.
Füße:
 · Aus schwarzem Kunststoffmaterial.
Bezug: Stoff oder Leder

Structure
 · Cadre du dossier en acier tubulaire.
 · Structure en sapin multiplis dotée de sangles élastiques.
Rembourrage
 · Mousse de polyuréthane faite à froid.
 · Mousse de polyuréthane à densité différenciée.
 · Ouate en fibre de polyester résinée couplée à un velours léger.
 · Plumes d'oie (matériau vierge) par secteurs, et housse en tissu de coton.
Embouts
 · En matière plastique de couleur noire.
Revêtement : Tissu ou cuir

291 02

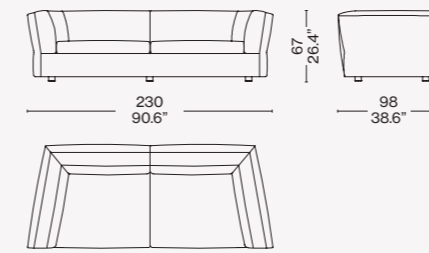

291 03

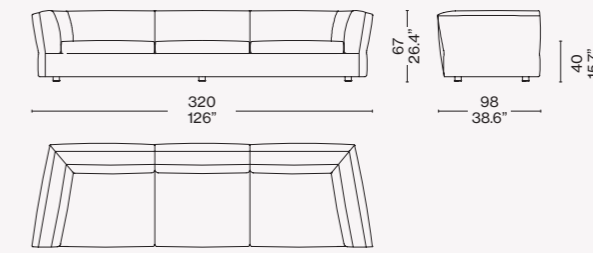

291 04

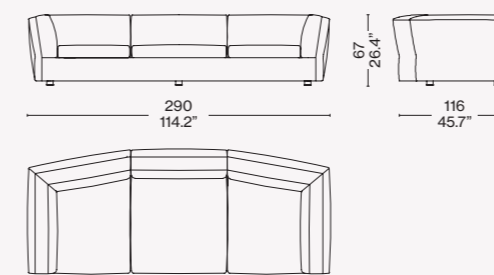

291 41

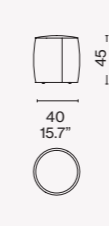

291 42

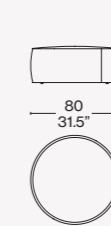

291_1

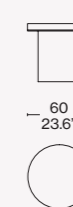

291_2

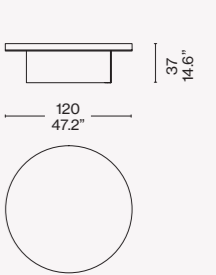

Configurazioni suggerite/ Recommended composition/
 Empfohlene Kompositionen /Compositions conseillées

291 31 + 291 14

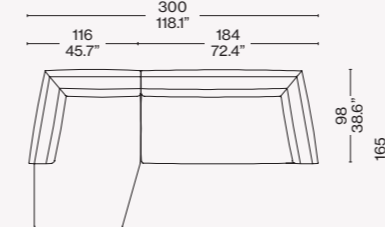

291 31 + 291 27

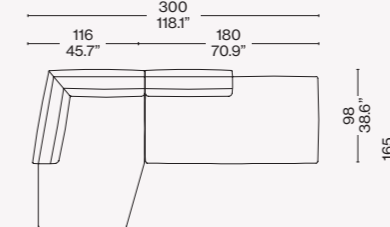

291 11 + 291 25 + 291 32

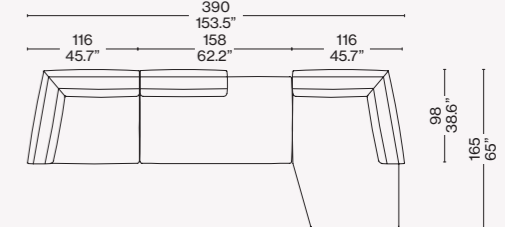

291 13 + 291 13 + 291 24 + 291 10

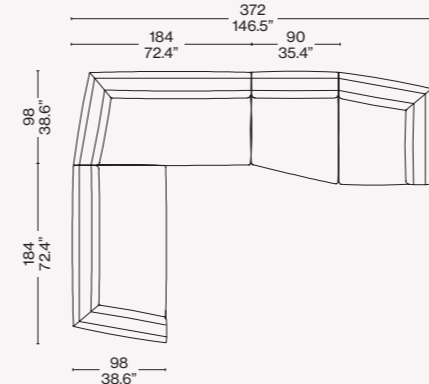

Rivestimento/Upholstery/
 Bezug/Revêtement

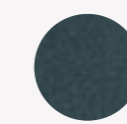
a/c
Look 13L019b/d
Ortigia 13L652

Finiture/Finishes/
 Ausführungen/Finitions

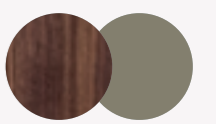
e
Laccato opaco/Matt lacquered/Matt lackiert/ Laque mat rosso cina (LO 303) — Piano noce canaletto/American walnut top/Platte Amerikanischer Nußbaum/Plateau noyer américainf
Noce canaletto/American walnut/Amerikanischer Nußbaum/Noyer américain — Piano laccato lucido/ Polished lacquered top/ Platte glänzend lackiert/ Plateau laque brillante rosso cina (LP 503)g
Noce canaletto/American walnut/Amerikanischer Nußbaum/Noyer américain — Piano laccato lucido/ Polished lacquered top/ Platte glänzend lackiert/ Plateau laque brillante comfort (LP 532)